

The background of the entire page is a light blue-grey color with a repeating pattern of stylized, overlapping circular shapes in a slightly darker shade. A prominent red curved shape is visible in the upper left and lower right corners.

Sentria™

Owner's Manual

KIRBY

*For those who appreciate
Quality, Reliability & Performance*

Gefeliciteerd

Geachte Kirby Klant,

Gefeliciteerd met uw aankoop. U bent eigenaar geworden van een superieur en compleet huishoudsysteem waardoor uw huis en meubilair er beter zullen uitzien en langer meegaan. En wat nog belangrijker is: herhaaldelijk gebruik van uw Kirby® *Sentria*™ systeem levert de schone huiselijke omgeving op die u wenst en verdient.

Deze gebruiks- en onderhoudshandleiding is ontworpen om uw *Sentria*-huishoudsysteem optimaal te benutten en van de talloze voordelen en functies te profiteren. De DVD voor de eigenaar (waar beschikbaar) bevat stapsgewijze instructies voor gebruik van het apparaat. Mocht u eventueel verdere vragen hebben, dan zal uw plaatselijke distributeur u gaarne van dienst zijn.

The Kirby Company, al meer dan 90 jaar een voorloper op het gebied van vernieuwing en kwaliteit, verkoopt zijn producten via de thuisverkoopmethode in meer dan 60 landen. Wij benadrukken dat elke klant voor ons belangrijk is en dat wij uw klandizie zeer op prijs stellen.

Wij hopen dat u uw optimaal van uw *Sentria* Home Care System zult genieten!

Deze handleiding is opgesteld voor gebruik met het Kirby® *Sentria*™ Home Care System.

Raadpleeg voor hulp uw plaatselijke erkende distributeur.

The Kirby Company, 1920 West 114th Street, Cleveland, Ohio 44102, U.S.A.

Onderdelen en benodigdheden: imd@kirbywhq.com

Klantendienst: consumer@kirbywhq.com

www.kirby.com

Kirby, Micron Magic, en Tech Drive zijn gedeponeerde handelsmerken van The Scott Fetzer Company.

Sentria is een handelsmerk van The Scott Fetzer Company.

Belangrijke veiligheidsinstructies

*Sentria*TM-model G10D is genoteerd en gecertificeerd door Underwriters Laboratories Inc. en de Canadian Standards Association als dubbel-geïsoleerd huishoudelijk apparaat. Het Model 293006 en 295006 Carpet Shampoo System, Model 293106 en 295106 Floor Care System, de Model 293506 Zippbrush, het Model 293206 Turbo Accessory System zijn tevens genoteerd en gecertificeerd als optionele accessoires voor gebruik met dit Kirby[®]-model. Buiten Noord-Amerika zijn 230/240V-model G10E en 100V-model G10J naar vereist goedgekeurd door de nationale toezichhoudende instanties.

BIJ GEBRUIK VAN ELEKTRISCHE APPARATEN, DIENEN TE ALLEN TIJDE FUNDAMENTELE VOORZORGSMAATREGELEN TE WORDEN GETROFFEN.

ZORG DAT U BEKEND BENT MET ALLE BELANGRIJKE VEILIGHEIDSIINSTRUCTIES VOORDAT U HET *SENTRIA* HOME CARE SYSTEM GEBRUIKT.

WAARSCHUWING - om risico op brand, elektrische schokken of letsel te verminderen:

- Laat het apparaat nooit onbemand aan- of uitstaan met de stekker nog in het stopcontact. Als het apparaat niet wordt gebruikt of als u onderhoudswerkzaamheden aan het apparaat wilt uitvoeren, dient altijd eerst de stekker uit het stopcontact te worden verwijderd.
- Gebruik het apparaat niet buitenshuis. Uitsluitend voor gebruik op droge oppervlakken of met het Kirby Carpet Shampoo System (tapijtreiniger). Niet blootstellen aan regen. Binnen opslaan.
- Zorg, dat het apparaat niet als speelgoed wordt gebruikt. Wees vooral voorzichtig als u het apparaat in de nabijheid van kinderen gebruikt. Laat kinderen het apparaat alleen onder uw begeleiding gebruiken.
- Dit apparaat is niet bedoeld voor gebruik door personen (inclusief kinderen) met verminderde fysieke, zintuiglijke of geestelijke vermogens, of een gebrek aan ervaring en kennis, tenzij er toezicht is op of instructies zijn gegeven betreffende het gebruik van het apparaat door een persoon die verantwoordelijk is voor hun veiligheid.
- Gebruik het apparaat alleen volgens de instructies in deze handleiding. Gebruik alleen de verbinding- en hulpstukken die door de fabrikant worden aangeraden.
- Gebruik het apparaat niet als het snoer of de stekker is beschadigd. Als het apparaat niet goed werkt, is gevallen of beschadigd, buiten heeft gestaan of in het water is gevallen, dient dit naar een onderhoudscentrum te worden gebracht.
- Niet aan het snoer trekken of het apparaat aan het snoer optillen, het snoer als handvat gebruiken, het snoer tussen een deur klemmen of om scherpe randen of hoeken trekken. Rij niet met het apparaat over het snoer. Het snoer uit de buurt van warme en verwarmede oppervlakken houden.
- Trek de stekker niet aan het snoer uit het stopcontact. Trek aan de stekker zelf, niet aan het snoer.
- Pak de stekker of het apparaat niet vast met natte handen.
- Duw geen voorwerpen in de openingen. Gebruik het apparaat niet als één van de openingen geblokkeerd is; zorg dat de openingen vrij zijn van stof, pluizen, haar en alles wat de luchtstroom kan blokkeren.
- Houd uw haar, loshangende kleding, vingers en alle lichaamsdelen uit de buurt van openingen en bewegende delen van de machine.
- Houd de motoras vrij van pluis-, haar- en vuilophoping.
- Niet gebruiken voor het opzuigen van zaken die branden, smeulen of roken zoals sigaretten, lucifers, gloeiende deeltjes of hete as.
- Niet gebruiken voor het opzuigen van brandgevaarlijk materiaal.
- Gebruik de machine nooit als de stofzak en/of de filters niet op de juiste plaats zijn aangebracht.
- Zet het apparaat UIT voordat u de stekker uit het stopcontact trekt.
- Wees extra voorzichtig bij gebruik op de trap.
- Gebruik het apparaat niet voor het opzuigen van brandbare of explosieve vloeistoffen, zoals benzine, en gebruik het apparaat niet in afgesloten ruimten waar brandbare of explosieve gassen aanwezig zijn.
- Bij gebruik van het Carpet Shampoo System (tapijtreiniger), mogen er geen brandbare of explosieve reinigingsmiddelen voor het tapijt of de vloer worden gebruikt.
- Bij gebruik van het Floor Care System (vloerreiniger), mogen er alleen goedgekeurde Kirby reinigingsproducten worden gebruikt of vloerreinigers en -was die bedoeld zijn voor gebruik in machines.
- Alvorens onderhoudswerkzaamheden uit te voeren of verbinding- of hulpstukken te verwisselen, dient u de stekker uit het stopcontact te verwijderen en te wachten tot de motor geheel tot stilstand is gekomen.
- Dit apparaat is uitgerust met dubbele isolatie. Onderhoud dient door een door de fabriek erkende distributeur of servicecentrum te worden uitgevoerd, waarbij officiële Kirby onderdelen gebruikt moeten worden om de veiligheid te garanderen en uw garantie te beschermen. Zie pag. 51.
- Houd alle chemische middelen van Kirby buiten het bereik van kinderen. Indien ingeslikt of in contact gekomen met de ogen, kunnen deze middelen irritaties of andere reacties veroorzaken.
- Gebruik geen brandbare of ontplofbare vloeistoffen in de Handspuitkop.
- Gebruik geen pesticiden of chemische producten in de Handspuitkop die het menselijke ademhalingsstelsel, de ogen of de huid kunnen irriteren of beschadigen.
- Draag bij het schuren altijd een veiligheidsbril.

***DEZE INSTRUCTIES GOED BEWAREN
UITSLUITEND VOOR HUISHOUELIJK GEBRUIK***

Inhoud

Belangrijke veiligheidsinstructies	2
Over deze handleiding	4
Kirby® Micron Magic® HEPA Filters	5
Deel 1—Beginnen	6
Uw systeem verplaatsen/handvatontgrendeling/Toe-Touch Control (voetbediening)	7
Hoogteaanpassing van de Krachtzuigmond/Tech Drive®-rijbekrachtiging	8
De wegwerp-filterzakken plaatsen en verwijderen	9
Steunriem voor filterzak/De Mini Em-Tor/De Riemheffer	10
Deel 2—Steel- en handstofzuiger	12
Het snoer aanbrengen bij gebruik als steelstofzuiger	13
De steelstofzuiger	14
Uw steelstofzuiger gebruiken als standaard stofzuiger (zonder borstelrol)	15
De handstofzuiger	16
Deel 3—Buiszuiger en hulpstukken	18
De zuigslang bevestigen	19
Verlengbuizen/Platte zuigmond/Stoffer	20
‘Stofferingsvoet/Spleetzuigmond/Muur- en plafondborstel	21
Hulpstuk/Zuigkrachtverdeler	22
Het <i>Sentria</i> -systeem als Blazer gebruiken	23
De handspuitkop	25
Het draagbare Shampoosysteem gebruiken	27
Deel 4—Optionele accessoires	29
De tapijtreiniger	30
De Miracle Waxer - Vloerpolijster	37
De vloerreiniger - Polijstborstel	39
De vloerreiniger - Klopborstel	41
Het Turbo Accessory System	42
De Zippbrush	45
Deel 5—Tips voor gebruik en onderhoud	46
De riem van de Krachtzuigmond vervangen	47
De hoogte van de borstelrol instellen	48
Vervanging van diverse andere onderdelen	50
Antwoorden op vragen en problemen	51
Andere reinigingsproducten van Kirby	56
Index	58
Gedetailleerde illustratie van <i>Sentria</i> -model en -accessoires	60

Als u vragen hebt over uw aankoop of over het gebruik van uw Kirby Reinigingssysteem, kunt u contact opnemen met uw plaatselijke erkende distributeur:

OF

U kunt contact opnemen met de klantendienst van The Kirby Company:

e-mail	consumer@kirbywhq.com	post	Consumer Relations
telefoon	00-800 547 29272		1920 West 114th Street
fax	001 216-529-6146		Cleveland, Ohio 44102

Wij zijn bereikbaar van 08:00 tot 17:00 Eastern Time in de VS, van maandag t/m vrijdag.

Over deze handleiding



Deze gebruikershandleiding is ontworpen om gemakkelijk te lezen en te volgen te zijn. Het is in hoofdstukken ingedeeld op basis van de verschillende manieren waarop u uw Kirby® **Sentria**®-systeem zou kunnen gebruiken. In elk hoofdstuk helpen eenvoudige stapsgewijze illustraties u de stappen gemakkelijk te visualiseren die vereist zijn om uw **Sentria**-systeem en de vele aansluitstukken en optionele accessoires te bedienen en te gebruiken.

Let op: de illustraties en beschrijvingen van elk deel van uw **Sentria**-huishoudsysteem vindt u achter in de handleiding. Raadpleeg bij het lezen van deze handleiding de afbeeldingen en bijbehorende nummers.

Naast de Inhoudsopgave op pagina 3, bevat deze handleiding op pagina 58 tevens een index waarin u de gewenste onderwerpen kunt opzoeken.

Wij hopen van harte dat deze gebruikershandleiding u tot genoeg jaren van prestaties van wereldklasse van het **Sentria** Home Care System van Kirby zal bieden.

MICRON MAGIC®

•••• HEPA FILTRATION

With *MicroAllergen* Technology

U hebt het beste gekocht, dan verwacht u ook het beste. Daarom heeft The Kirby Company het Micron Magic HEPA (High Efficiency Particle Arrest) Filtration System ontwikkeld, met het nieuwste op het gebied van schonelucht-technologie, zonder daaraan de sterkte van de luchtstroom op te offeren.

Uw nieuwe *Sentria*™-systeem heeft onze **BEST**-filters:

- Verwijdert 99,97% van het gangbare huishoudstof, pollen, mijten en andere deeltjes.
- Klassering HEPA 11 (EN1822: 2000 Rev.)

Wat betekent dit?

Betere luchtkwaliteit in huis!

Deze verbeteringen passen in het kader van het streven van Kirby Company om te voldoen aan de behoeften van onze klanten. Het Kirby Micron Magic HEPA filtersysteem demonstreert de kwaliteit die u verwacht en de prestaties die u verdient.

Bestel originele Kirby Micron Magic HEPA-filterzakken bij uw plaatselijke geautoriseerde Kirby-distributeur.

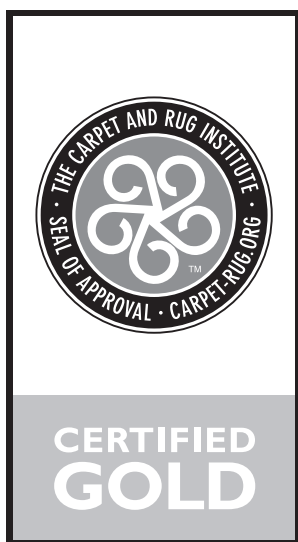

Het 'Carpet and Rug Institute' (CRI) heeft het Kirby-huishoudsysteem bekroond met haar zegel Golden Level (gouden niveau) vanwege de goedkeuring te voldoen aan de vereisten van de organisatie voor vuilverwijdering, stofinsluiting en behoud van uiterlijk.

KIRBY®

Voor hen die kwaliteit, betrouwbaarheid en prestaties waarderen

Beginnen

DEEL EEN

Dit hoofdstuk bevat de algemene informatie die u nodig hebt om uw *Sentria*[®]-systeem te gaan gebruiken. Dit omvat informatie over:

Uw systeem verplaatsen en vervoeren

De handvat-ontgrendeling

Toe-Touch Control (voetbediening)

**De hoogte van de Krachtzuigmond
aanpassen**

**De Tech Drive[®] rijbekrachtiging
gebruiken**

**De wegwerp-filterzakken plaatsen en
verwijderen**

Mini Em-Tor opvanger legen

Meer over de Riemheffer

Lees dit hoofdstuk (en de andere hoofdstukken) zorgvuldig voordat u het nieuwe *Sentria* Home Care System gebruikt.

Beginnen



HET SYSTEEM VERPLAATSEN

Het *Sentria*-systeem heeft een Tech Drive® rijbekerchtiging. Om het apparaat met de motor UIT te verrijden, zet u het Tech Drive-pedaal ⑪ op UIT (uitgekoppeld).

Zet de Tech Drive rijbekerchtiging UIT door op de grijze kant met de "N" (voor neutraal) op het Tech Drive N/D-pedaal te drukken. (Zie pag. 8 voor nadere informatie).

HET SYSTEEM DRAGEN

NB: De draaggreep ⑱ vergemakkelijkt het dragen van het *Sentria*-systeem. □



HANDVAT-ONTGREDELING

De Handvat-ontgrendeling ⑩ heeft twee functies:

1 Hij helpt u om de voorkant van het *Sentria*-systeem over drempels of tapijten te tillen. Hiertoe trekt u de handvat-ontgrendeling in de richting van de zak. Als u dit doet, gaat het handvat slechts een stukje omlaag. Nu kunt u het vergrendelde handvat omlaag duwen en de voorkant van het apparaat optillen. ►

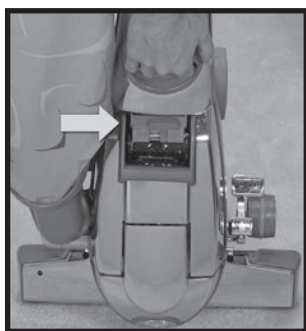

2 U kunt uw *Sentria*-systeem staand opbergen of dragen. Zet hiervoor het handvat in een lagere positie horizontaal met de vloer. Terwijl u het handvat naar beneden drukt, duwt u de handvat-ontgrendeling van de zak af om het handvat de blokkeren. U kunt het apparaat nu op de stootrand rechtop zetten en voor opslag tegen de muur laten leunen.

Deze rechtopstaande positie is ook handig bij het dragen van het apparaat. Gebruik de draaggreep ⑱ om het apparaat op te tillen. □



TOE-TOUCH CONTROL (VOETBEDIENING)

De Toe-Touch Control ⑧, ⑨, boven het voorwiel brengt de voorkant van het *Sentria*-systeem omhoog en omlaag.

Door op het onderpedaal ⑨ te drukken, komt de voorkant hoger te staan. □



VOORZICHTIG:

Maak de Handvat-ontgrendeling nooit los zonder het handvat vast te houden. Het handvat bevat een veer en kan plotseling opklappen wanneer u het ontgrendelt.

Beginnen



DE HOOGTE VAN DE KRACHTZUIGMOND AANPASSEN

De Toe-Touch Control (voetbediening), die zich boven het voorwiel bevindt, verhoogt en verlaagt de voorkant van het systeem, de Krachtzuigmond genaamd. De genummerde instellingen zijn voor tapijten en vloeren. De stipinstellingen zijn voor accessoires en andere reinigingsbehoeften.

Zet de unit aan en selecteer de juiste hoogte voor de Krachtzuigmond. Druk zo vaak als nodig is op het bovenste pedaal ⑧ van de Toe-Touch Control (voetbediening) tot de unit de laagste instelling heeft.

Druk op het onderste pedaal ⑨ van de Toe-Touch Control (voetbediening), één stand per keer, om de Krachtzuigmond op de gewenste hoogte te plaatsen.

Let op de klik bij elke keer dat er één stand wordt verhoogd. Tel de klikken tot de gewenste instelling.

Unit verhogen

- Laagste instelling
- 1 klik omhoog
- 2 klikken omhoog
- 3 klikken omhoog
- 4+ klikken omhoog

Doel

- Aanbevolen: tapijten en kale vloeren
- Optioneel: hoogpolig tapijt
- Optioneel: langvezelig tapijt
- Aanbevolen: verwijderen huisdierharen
- Zuigslang en aansluitstukken □



TECH DRIVE® RIJBEKRACHTIGING

Uw *Sentria*-systeem heeft een Tech Drive® rijbekrachtiging. Dankzij deze baanbrekende functie is er voor het heen en weer bewegen van uw *Sentria*-systeem nauwelijks enige inspanning vereist. □



TECH DRIVE® RIJBEKRACHTIGING INSCHAKELEN

Om de Tech Drive rijbekrachtiging in te schakelen, drukt u op de rode kant met de “D” (voor Drive = aandrijven) op het Tech Drive N/D-pedaal ⑫ vlak onder de aan/uit schakelaar ⑬.

U kunt het *Sentria*-systeem desgewenst ook zonder de Tech Drive® rijbekrachtiging gebruiken. Zet het pedaal van de Tech Drive in dat geval op Neutraal. □



DE TECH DRIVE® RIJBEKRACHTIGING UITSCHAKELEN (NEUTRAAL)

Om uw *Sentria™*-systeem te verplaatsen met de motor UIT of om te stofzuigen zonder rijbekrachtiging moet u de Tech Drive in Neutraal zetten.

U zet de Tech Drive rijbekrachtiging in Neutraal door op de grijze kant met de “N” (voor neutraal) op het N/D-pedaal van de Tech Drive rijbekrachtiging te drukken ⑪. □



BELANGRIJK:

Om te voorkomen dat u zachte tegels beschadigt of sporen achterlaat op in de was gezette en afgewerkte vloeren zonder tapijt, moet u het Tech Drive-pedaal op UIT zetten.

DIT *SENTRIA*[®] HOME CARE SYSTEM MAAKT GEBRUIK VAN VERBETERDE “STYLE F” WEGWERPSTOFZAKKEN VAN KIRBY.

Goed passend • Eenvoudig te plaatsen



Een gebruikte wegwerpstofzak verwijderen.

Rits de buitenste permanente zak open en haal de wegwerpstofzak en het verloopstuk er uit.

Buig de kartonnen flapjes die de wegwerpstofzak aan het verloopstuk bevestigen omhoog. Houd de kartonnen flapjes vast en trek het karton op de wegwerpstofzak van het verloopstuk af.

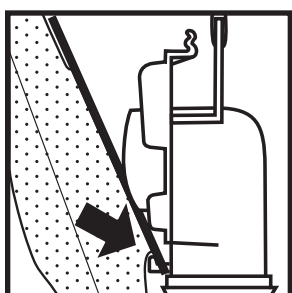

Een nieuwe wegwerpstofzak plaatsen.

1 Wanneer de buitenste permanente zak opengeritst is en het verloopstuk naar buiten is getrokken, laat u de onderzijde van het karton tegen de onderste lip van het verloopstuk rusten.

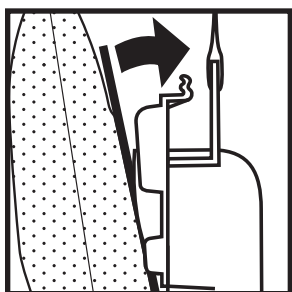

2 Kantel het karton tegen de vlakke kant van het verloopstuk.

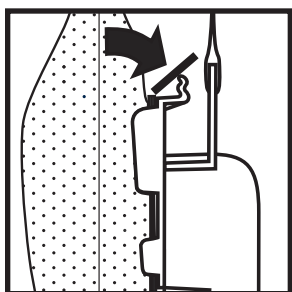

3 Buig de kartonnen flapjes aan de bovenzijde van het karton om de houders aan de bovenzijde van het verloopstuk.

Plaats het verloopstuk en de nieuwe wegwerpstofzak in de buitenste permanente zak en rits deze dicht.

OPMERKING: Een wegwerpstofzak dient vóór het stofzuigen geplaatst te worden. Vervang de wegwerpstofzak wanneer het stof tot de markering VOL (FULL) op de wegwerpstofzak komt. Als de zak niet vervangen wordt, beïnvloedt dit de werking.

Gebruik uitsluitend originele Kirby[®] “Style F” wegwerpstofzakken.



Trek de stekker uit het stopcontact voordat u de wegwerpstofzak vervangt en zorg ervoor dat de motor en ventilator gestopt zijn.

Beginnen

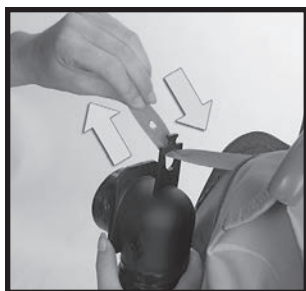

STEUNRIEM VOOR FILTERZAK

4 Controleer of de steunriem ④ aan het slangaansluitstuk ⑤ is vastgemaakt. De steunriem zorgt dat de wegwerp-filterzak voldoende steun krijgt om goed te kunnen functioneren.

Als de riem niet is vastgemaakt, dient deze door het kleine gat in het slangaansluitstuk te worden gestoken. Duw het gat vervolgens over de nop op het slangaansluitstuk.

Duw het slangaansluitstuk en de filterzak nu terug in de buitenzak ① en sluit de rits.

LET OP: Om te zorgen dat het filtersysteem goed blijft werken, wordt u aanbevolen uitsluitend Kirby® Micron Magic™ HEPA Filterzakken te gebruiken. Als de buitenzak gescheurd of beschadigd is, dient deze onmiddellijk te worden vervangen. □



DE MINI EM-TOR OPVANGER LEGEN

De Mini Em-Tor opvanger ⑥ dient voor het opvangen van grote en zware deeltjes; u kunt hem legen door de Mini Em-Tor opvanger te verwijderen.

1 Om de Mini Em-Tor opvanger te verwijderen, pakt u hem bij de greep beet en draait u hem zo ver mogelijk van het systeem vandaan, waarna u hem optilt.

De bovenkant van de zak wordt van het handvat losgemaakt door op Ontgrendelknop ⑬ te drukken. Nadat u de Mini Em-Tor opvanger met de complete zak verwijderd hebt, houdt u de vooropening van de Mini Em-Tor opvanger boven een kraan en schudt u hem heen en weer om hem te legen. ►

2 Om de Mini Em-Tor opvanger weer te installeren, brengt u de zak aan door het zakvergrendelingslipje ② aan de bovenkant van de zak in de gleuf onder de ontgrendelknop ⑬ te steken.

Als laatste zet u de verhoogde indicatielijp op de Mini Em-Tor opvanger in lijn met de indicatielijp op de luchtuitlaatpoort ⑱. Draai de Mini Em-Tor opvanger naar het *Sentria*-systeem toe en zet hem op zijn plaats vast.

NB: De Mini Em-Tor opvanger moet op zijn plaats vastgezet zijn, anders kan het apparaat niet aangezet worden. □



DE RIEMHEFFER

De Riemheffer ⑳ op uw *Sentria*-systeem wordt voor twee dingen gebruikt:

1) Om de borstelrol in of uit te schakelen. Als de Borstelrol uitgeschakeld is, kan het *Sentria*-systeem gebruikt worden als een standaard steelstofzuiger (pagina 15), en:

2) Om de Krachtzuigmond te verwijderen als u het *Sentria*-systeem ombouwt voor gebruik met de diverse hulpstukken en optionele accessoires.

Om beschadiging van de riem te voorkomen, moet u het *Sentria*-systeem **UIT** zetten voordat u de Riemheffer gebruikt. ►



⚠ VOORZICHTIG:

Zuig nooit zware voorwerpen op, zoals munten, schroeven, steentjes of gelijksoortige voorwerpen. Deze kunnen de ventilator beschadigen.

Beginnen



DE RIEMHEFFER (vervolg)

1 Om de Riemheffer te gebruiken, dient eerst de kap van het voorlicht ② naar boven te worden gezet. ➤



2 Klap de hendel op de Riemheffer ② uit. Draai de riemheffer zo ver mogelijk linksom tot deze niet meer verder kan draaien en de rode pijlen tegenover elkaar staan. De riem wordt hierdoor uitgerekt en over de motoras getrokken. Klap de hendel op de Riemheffer weer in.

Als u het *Sentria™*-systeem als standaard steelstofzuiger gebruikt, zet u de kap van het voorlicht gewoon omlaag. De borstelrol is uitgeschakeld en zal niet beginnen te draaien als de aan/uit-schakelaar wordt ingeschakeld. ➤

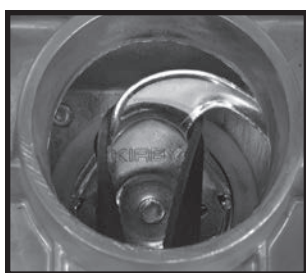

3 De riem is nu rond de bovenzijde van de zuigmond gespannen, zoals getoond. ➤



4 Om de riem weer in te schakelen zodat de Borstelrol draait, brengt u de kap van het voorlicht omhoog en gebruikt u de hendel om de Riemheffer helemaal naar rechts (rechtson) te draaien totdat de groene pijlen tegenover elkaar staan. Vervolgens laat u de kap van het voorlicht weer zakken.

De Borstelrol begint te draaien zodra de aan/uit schakelaar wordt ingeschakeld.

LET OP: De riem mag niet gedurende langere tijden worden uitgerekt. Zorg er bij het opbergen van de machine voor, dat de groene pijlen tegenover elkaar staan. ➤

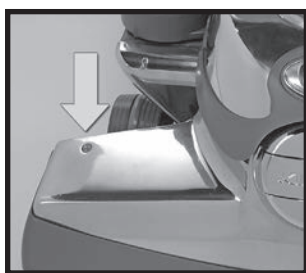

5 Uw *Sentria*-systeem heeft een indicatielampje voor de prestaties van de Borstelrol ⑦, rechtsboven op de Krachtzuigmond. Dit lampje dient om aan te geven of de Borstelrol goed draait.

Als het indicatorlampje van de Borstelrol af en toe knippert of niet gaat branden wanneer de Krachtzuigmond wordt gebruikt, is het mogelijk dat de riem van de Borstelrol niet goed werkt. De riem is niet goed ingeschakeld of hij moet worden vervangen.

Voor de vervanging van de borstelrolriem, ook elektrozuigmond-riem genoemd, zie pagina 46. ◻

Steel- en handstofzuiger

DEEL TWEE

Het *Sentria™* Home Care System is zeer veelzijdig. In dit hoofdstuk bespreken we het volgende:

Het snoer aanbrengen bij gebruik als steelstofzuiger

Het *Sentria*-systeem als steelstofzuiger gebruiken

Uw steelstofzuiger gebruiken als standaard stofzuiger

Stofzuigen op harde vloeren

Het *Sentria*-systeem als handstofzuiger gebruiken

Matrassen en trappen met vloerbedekking reinigen

Steel- en handstofzuiger



HET SNOER AANBRENGEN BIJ GEBRUIK ALS STEELSTOFZUIGER

De steel van het *Sentria*-systeem heeft een aantal haken en bevestigingspunten om het snoer van de vloer te houden en voor groter gebruiksgemak op de steel te bevestigen.

- 1** Als u het *Sentria*-systeem als steelstofzuiger gebruikt, drukt u het snoer in de twee snoerklemmen op de achterkant van de steel. ►

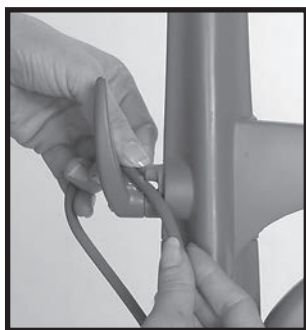

- 2** Leid het snoer met de bovenste snoerhaak omhoog gericht naar de achterkant van de unit en schuif het snoer in de C-vormige houder op de bovenste snoerhaak. U kunt het snoer nu om de bovenste en onderste snoerhaak wikkelen om het op te bergen. Om het snoer voor gebruik snel los te halen, draait u de bovenste snoerhaak omlaag. De C-vormige houder houdt het snoer goed op zijn plaats en voorkomt dat de eerste lus op de grond valt.

NB: U kunt het snoer alleen in de C-vormige houder plaatsen of daaruit halen als de bovenste snoerhaak omhoog staat. ◻

Steel- en handstofzuiger



DE STEELSTOFZUIGER

Voordat u begint met stofzuigen, is het belangrijk dat u de Krachtzuigmond ⑫ op de juiste hoogte zet. Met de zuigmond op de juiste hoogte krijgt u het beste resultaat. Als de zuigmond te laag staat, kan de machine niet optimaal reinigen en slijt de riem sneller.

De juiste hoogte wordt als volgt bepaald: ►



- 1 Voordat u het *Sentria™*-systeem AAN, zet, brengt u de Krachtzuigmond omhoog door het onderste pedaal van de Toe Touch Control™ ⑨ helemaal omlaag te drukken. ►



- 2 Zet het *Sentria*-systeem AAN door op de aan/uitschelaar ⑬ te drukken. ►



- 3 Druk 4 keer op het bovenste pedaal van de Toe-Touch Control. Dit is de **hoogste** stand voor stofzuigen (herkenbaar aan het nummer 3 direct voor het bovenpedaal van de Toe-Touch Control). Druk nogmaals op het pedaal voor matig dikke vloerbedekking (herkenbaar aan de 2) en nogmaals voor dunne vloerbedekking (herkenbaar aan de 1). ►

Steel- en handstofzuiger



4 Desgewenst kunt u de Tech Drive® rijbekerhtiging inschakelen door te drukken op de rode kant met de “D” (voor Drive = aandrijven) op het Tech Drive N/D-pedaal ⑫ vlak onder de aan/uit-schakelaar ⑬. ➤



5 Om het *Sentria™*-systeem UIT te zetten, drukt u het onderste pedaal van de Toe-Touch Control ⑨ helemaal omlaag totdat de Krachtzuigmond helemaal omhoog staat.

Zet de Tech Drive rijbekerhtiging UIT door op de grijze kant met de “N” (voor neutraal) op het Tech Drive N/D-pedaal ⑪ te drukken.

Zet het *Sentria*-systeem UIT door op de aan/uit-schakelaar ⑬ te drukken en vervolgens de stekker uit het stopcontact te trekken. □



STANDAARD STOFZUIGER

De machine kan als standaard stofzuiger (zonder borstelrol) worden ingesteld, zodat u kunt stofzuigen op harde vloeren, kleden en tere tapijten.

NB: Als u de steelstofzuiger zonder het aanzetstuk voor harde vloeren gebruikt op kleden of kale vloeren, zet u de zuigmond zo dicht mogelijk bij de vloer zonder de vloer te raken.

1 Klap de kap van het voorlicht ⑳ omhoog terwijl het *Sentria*-systeem UIT staat. ➤



2 Klap de hendel op de Riemheffer ㉑ uit. Draai deze linksom totdat de rode pijlen tegenover elkaar liggen (zie pag. 10). Klap de hendel op de Riemheffer weer in.

Laat de kap van het voorlicht weer zakken.

De Borstelrol is nu uitgeschakeld en uw *Sentria*-systeem werkt nu als een gewone stofzuiger. □



VOORZICHTIG:

Tech Drive-pedaal moet in de neutrale stand staan, wanneer men de stofzuiger op harde oppervlaktevloeren gebruikt.

Steel- en handstofzuiger



HET AANZETSTUK VOOR HARDE VLOEREN (optioneel)

Als u het aanzetstuk voor harde vloeren op het *Sentria™*-systeem bevestigt, kunt u kale vloeren stoffen. Breng de Krachtzuigmond ⑮ zo ver mogelijk omhoog terwijl de unit UIT staat door op het onderste pedaal van de Toe-Touch Control ⑨ te drukken. Klem het aanzetstuk met behulp van de veerklemmen over de opening van de zuigmond. Laat nu de Krachtzuigmond met het bovenpedaal ⑧ van de Toe-Touch Control telkens één stand zakken totdat de borstelhaaren de grond raken.

NB: Het aanzetstuk voor harde vloeren mag alleen gebruikt worden als de unit als standaard stofzuiger wordt gebruikt. □



INSTELLING HANDSTOFZUIGER

Naast zijn functie als uitstekende steelstofzuiger kan het *Sentria*-systeem moeiteloos omgebouwd worden tot een handstofzuiger voor matrassen en trappen met vloerbedekking.

1 Om het *Sentria*-systeem in een handstofzuiger te veranderen, zorgt u eerst dat het UIT staat, dat de stekker uit het stopcontact is getrokken en dat het Tech Drive® pedaal op neutraal staat.

Maak de buitenzak los van de zaksteun ⑯ door op de ontgrendelknop ⑯ te drukken en de bovenkant van de zak los te schuiven. ➤

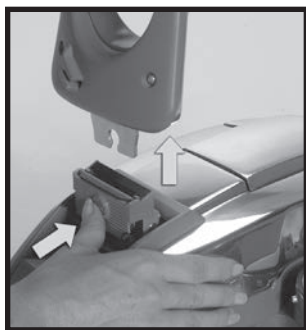

2 Verwijder het snoer van het handvat. Met de steel ⑰ in verticale positie, duwt u de ontgrendelknop voor het handvat ⑭, onder op het handvat, in en trekt u de steel recht omhoog uit de gleuf. (Zak wordt voor de duidelijkheid niet getoond.) ➤

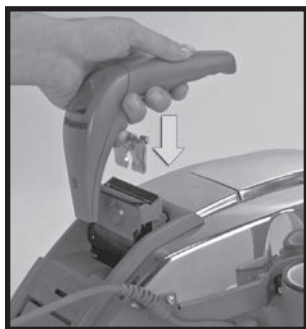

3 Steek nu het handvat ⑮ van de handstofzuiger in de gleuf van de steel. Duw het handvat in de gleuf tot dit in positie klikt. ➤



VOORZICHTIG:

Voordat u het aanzetstuk voor harde vloeren plaatst, dient u de machine UIT te zetten, de stekker uit het stopcontact te verwijderen en te wachten tot de motor en de borstelrol in de zuigmond helemaal tot stilstand zijn gekomen.

Steel- en handstofzuiger



INSTELLING HANDSTOFZUIGER (vervolg)

4 Vouw de complete filterzak ① door midden en steek het zakvergrendelingslipje ② in de gleuf in het handvat van de handstofzuiger tot dit in positie klikt.

De machine is nu gereed voor gebruik als handstofzuiger. □

LET OP: Gebruik de machine niet als handstofzuiger voor gestoffeerde meubels.



TRAPPEN MET VASTE VLOERBEDEKKING

Zet uw *Sentria*TM-systeem op een tree met vloerbedekking terwijl u de achterkant ondersteunt. Zet de unit aan nadat u hem op zijn plaats hebt gezet en controleer of het Tech Drive[®]-pedaal op neutraal staat.

Beweeg de stofzuiger voor- en achterwaarts zodat de borstelrol over het tapijt borstelt en het vuil losmaakt. □



MATRASSEN REINIGEN

Matrassen worden op dezelfde manier gezogen als trappen met vloerbedekking, maar in dit geval moet u de Borstelrol uitschakelen. (Als het matras knopen heeft, kan de Borstelrol deze lostrekken.)

NB: Vervoer de handstofzuiger niet terwijl de motor loopt. Zet de unit op het oppervlak dat u wilt zuigen en zet hem pas daarna aan. Zet de unit af voordat u hem verplaatst.



Om de machine als standaard stofzuiger (zonder borstelrol) te gebruiken, tilt u de kap van het voorlicht ② omhoog en klapt u de L-vormige hendel op de Riemheffer ③ uit. Draai de handgreep linksom totdat de rode pijlen tegenover elkaar staan. De Borstelrol zal nu niet meer ronddraaien.

Klap de hendel op de Riemheffer weer in en zet de kap van het voorlicht omlaag. Stel de Krachtzuigmond in op de laagste stand met gebruik van de Toe-Touch ControlTM. □

VOORZICHTIG:

LET OP: Om het gevaar van letsel met de handstofzuiger te reduceren, moet u haar en loszittende kleding uit de buurt van het *Sentria*-systeem houden terwijl dit aanstaat.

Zorg tevens dat het Tech Drive[®] pedaal op neutraal staat wanneer u traptreden of matrassen zuigt. Bij het zuigen van matrassen moet ook de Borstelrol uitgeschakeld worden.

Buiszuiger en hulpstukken

DEEL DRIE

Uw Kirby® *Sentria*TM-systeem wordt geleverd met een groot aantal hulpstukken waardoor het nog veelzijdiger is. In dit hoofdstuk bespreken we het volgende:

De Krachtzuigmond verwijderen en de machine gebruiken als buiszuiger

De hulpstukken gebruiken

Het gebruik van de Platte zuigmond, Stoffer, Stofferingsvoet, Spleetzuigmond, Muur- en plafondborstel

Het *Sentria*-systeem als blazer gebruiken

De handspuitkop en het draagbare Shampoosysteem gebruiken

Buiszuiger en hulpstukken



DE ZUIGSLANG AANSLUITEN

Om de verschillende hulpstukken te kunnen gebruiken, moet de Krachtzuigmond (25) worden vervangen door de zuigslang.

LET OP: Bij het aansluiten van de zuigslang, kunt u kiezen of u de machine wilt gebruiken met de steel (17) of als hand-machine met het handvat (15). Zie pagina 15 voor gebruik als handmachine.

1 Om de zuigslang te kunnen aansluiten, moet eerst de Krachtzuigmond worden verwijderd. Dit doet u door het onderste pedaal van de Toe-Touch Control (9) helemaal omlaag te zetten totdat de zuigmond helemaal omhoog staat. Zet de Tech Drive® rijbekerktiging uit door op de grijze kant met de "N" (voor neutraal) op het Tech Drive N/D-pedaal (11) te drukken. Zet het *Sentria*TM-systeem UIT door op de aan/uit schakelaar (13) te drukken en vervolgens de stekker uit het stopcontact te trekken. ➤



2 Zet de kap van het voorlicht (21) omhoog en klap de L-vormige hendel op de Riemheffer (22) uit. Draai het handvat zo ver mogelijk linksom tot de rode pijlen tegenover elkaar komen te staan.

3 Draai de hulpstukvergrendeling (22) zo ver mogelijk linksom om de Krachtzuigmond los te maken. De Krachtzuigmond hoort naar voren te kantelen als hij wordt losgehaald. Til de zuigmond van het *Sentria*-systeem ➤

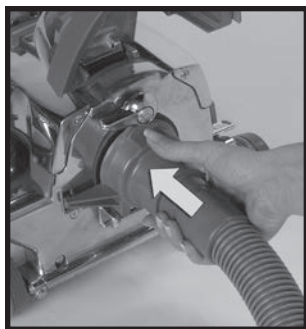

4 Bij het aansluitstuk van de zuigslang ziet u twee haken. Plaats de haken over de uiteinden van de bevestigingsstang (24) en duw het gat van de slang omhoog tegen het *Sentria*-systeem. ➤

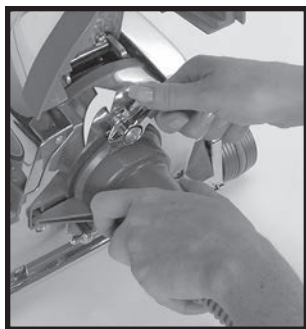

5 Vergrendel het aansluitstuk van de zuigslang door de hulpstukvergrendeling (22) helemaal rechtsom te draaien. (De hulpstukvergrendeling vergrendelt de hulpstukslang op de unit). Zet vervolgens de kap van het voorlicht dicht.

Als de zuigslang is geplaatst, schakelt de unit automatisch over op hoge snelheid voor gebruik van de slang.

NB: Zie pagina 51 als het *Sentria*-systeem niet loopt hoewel de aan/uit schakelaar op AAN staat. ◻

⚠ VOORZICHTIG:

Bij normaal gebruik kan de metalen motoras heet worden door de wrijving tussen de riem en de as.

⚠ VOORZICHTIG:

Houd de motoras vrij van pluis-, haar- en vuilophoping.

Buiszuiger en hulpstukken



HULPSTUKKEN AANSLUITEN OP DE ZUIGSLANG

Om hulpstukken op de slang aan te sluiten, duwt u licht terwijl u het kleine uiteinde van de slang met een draaiende beweging in het hulpstuk steekt. □



VERLENGBUIZEN

De zuigslang kan worden verlengd met één of twee verlengbuizen, zodat u verder kunt reiken en de hulpstukken op efficiënte wijze kunt gebruiken. □



PLATTE ZUIGMOND

De Platte zuigmond wordt gebruikt bij het stofzuigen van kale vloeren of voor het oppervlakkig zuigen van tapijten en onder lage meubels.

Rubberwielen op het mondstuk zorgen dat deze soepel rijdt op harde vloeren, zonder te krassen of vacuüm te zuigen, bij maximaal vermogen. □



STOFFER

U kunt de Stoffer op de zuigslang of de verlengbuizen aansluiten om stof te verwijderen van allerlei soorten oppervlakken, waaronder gebogen of onregelmatige oppervlakken. □

Buiszuiger en hulpstukken



STOFFERINGSVOET

De Stofferingsvoet wordt gebruikt voor het zuigen van beklede meubels, trappen met vloerbedekking en kleding. U kunt hem ook gebruiken om auto's te stofzuigen. □



SPLEETZUIGMOND MET AFNEEMBARE BORSTEL

Zonder de borstel kan de Spleetzuigmond worden gebruikt voor het reinigen van spleten, hoeken, richels en andere smalle en kleine openingen.

Plaats het borsteltje in het uiteinde van de zuigmond en u hebt het perfecte hulpstuk voor het verwijderen van stof uit hoeken, tussen de radiator en in de rails van schuiframen. □



MUUR- EN PLAFONDBORSTEL

Als u uw muren, plafonds, gordijnen en andere hoge oppervlakken wilt reinigen met de stofzuiger, dient u de Muur- en plafondborstel op het handstuk met de Zuigkrachtverdelers te plaatsen. Sluit dit handstuk vervolgens zoals getoond aan op de verlengbuis/zen. De Zuigkrachtverdelers zorgt niet alleen voor verdeling van de zuigkracht, maar geeft de zuigmond tevens de juiste hoek voor het afstoffen van muren en plafonds.

Tip: Door de Muur- en plafondborstel 180° te draaien, kan het hulpstuk worden gebruikt langs de bovenkant van deuren of richels, of voor het afstoffen van boeken in de boekenkast. □

Buiszuiger en hulpstukken



HULPSTUK

Gebruik deze voor het zuigen van tapijten of de vloeren van auto's. □



DE ZUIGKRACHT INSTELLEN MET DE ZUIGKRACHTVERDELER

Soms, wanneer u de hulpstukken gebruikt voor het stofzuigen van bijvoorbeeld gordijnen of delicate lampenkappen, is het handig als u de zuigkracht van de machine iets lager kunt instellen.

De Zuigkrachtverdeler bestaat uit een ventiel waarmee de zuigkracht ingesteld kan worden. Schuif het klepje naar voren of naar achteren tot de machine de gewenste zuigkracht geeft.

De handgreep met de zuigkrachtverdeler kan met of zonder de verlengbuizen worden gebruikt. □



DE ZUIGKRACHTVERDELER PLAATSEN

De handgreep met de zuigkrachtverdeler kan ofwel aan het einde van een verlengbuis worden geplaatst zodat u omhoog kunt reiken met de buis, of aan het begin van een verlengbuis zodat u omlaag kunt reiken. □

Buiszuiger en hulpstukken



INSTELLING ALS BLAZER

U kunt het *Sentria*-systeem ook als Blazer gebruiken. Hiervoor moet u eerst de Krachtzuigmond (25) verwijderen.

NB: Als u het *Sentria*-systeem als Blazer gebruikt, kunt u kiezen tussen gebruik met de steel (17) of het draaghandvat (15).

1 Zet de stroom UIT, zet de Tech Drive® rijbekrachtiging in Neutraal (zie pagina 8 voor info), trek de stekker uit het stopcontact en druk het onderste pedaal van de Toe-Touch Control (9) helemaal omlaag tot de zuigmond helemaal omhoog staat. ➤



2 Zet de klep van het voorlicht (21) omhoog en klap de hendel op de Riemheffer (20) uit. Draai het handvat net zo lang linksom totdat de rode pijlen tegenover elkaar staan. ➤



3 Ontgrendel de Krachtzuigmond (25) door de hulpstukvergrendeling (22) zo ver mogelijk linksom te draaien. De Krachtzuigmond klapt nu voorover. De Krachtzuigmond hoort naar voren te kantelen als hij wordt losgemaakt. Til de zuigmond van het *Sentria*-systeem. ➤

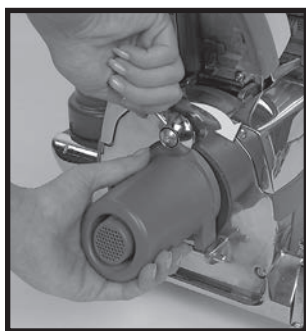

4 Als u blazerhulpstukken gebruikt, moet de Luchtaanzuigbeveiliging op de voorkant van de unit aangebracht worden.

Maak de Luchtaanzuigbeveiliging op dezelfde wijze aan de bevestigingsstang (24) vast als de zuigslang. Vergrendel het hulpstuk vervolgens door de hulpstukvergrendeling (22) zo ver mogelijk rechtsom te draaien. Zet vervolgens de kap van het voorlicht dicht. ➤

Buiszuiger en hulpstukken



INSTELLING ALS BLAZER (vervolg)

5 Om de gehele zak te verwijderen, pakt u het handvat van de Mini Em-Tor opvanger ⑥ beet en draait u hem zo ver mogelijk van het *Sentria*-systeem vandaan. Til hem vervolgens op.

Haal de bovenkant van de permanente buitenzak los van de zaksteun door op de ontgrendelknop ⑩ te drukken en de bovenkant van de zak omlaag te schuiven. ➤



6 Plaats het dikke uiteinde van de zuigslang over de Luchtuitlaatpoort ⑱. Zorg, dat de pijl op de slang tegenover de pijl op de luchtuitlaatpoort komt te liggen en draai de slangaansluiting nu rechtsonder tot deze in positie klikt.

Zie pagina 51 als het *Sentria*-systeem niet loopt. ☐



GEBRUIKEN ALS BLAZER

U kunt het *Sentria*-systeem nu als blazer gebruiken.

Door het hulpstuk voor oppompen of laten leeglopen op de Zuigslang te plaatsen, kunt u opblaaspeelgoed, -matrassen en andere, opblaasbare lage druk artikelen tot maximaal 1 p.s.i. (pond per vierkante inch luchtdruk) opblazen. ➤



Om artikelen te laten leeglopen, sluit u de Zuigslang aan op de voorkant van het apparaat en sluit u het hulpstuk voor oppompen/leeg laten lopen aan op de Zuigslang. Verbindt vervolgens de gehele zak aan de Luchtuitlaatpoort.

U kunt het *Sentria*-systeem nu gebruiken om artikelen te laten leeglopen. ☐

Buiszuiger en hulpstukken



DE HANDSPUITKOP

De Handspuitkop kan alleen worden gebruikt als de machine als Blazer is ingesteld. Deze buitengewone spuitkop is geschikt voor het behandelen van alle, willekeurige oppervlakken met vele verschillende vloeistoffen op waterbasis. De spray kan van zeer fijn tot zeer grof worden ingesteld. □



INSTELLING HANDSPUITKOP

- 1 Schroef de pot van de handspuitkop los en vul deze voor 3/4 met een niet brandbare vloeistof. Zorg dat het pompbuisje op de Handspuitkop is aangesloten. ►



- 2 Schroef de pot goed vast aan de spuitkop, en plaats de Handspuitkop op het einde van de Zuigslang, die is aangesloten op de luchtuitlaatpoort.

Zorg dat uw *Sentria™*-systeem is ingesteld als Blazer. De Zuigslang moet zijn aangesloten op de Luchtuitlaatpoort ⑱. □



DE HANDSPUITKOP GEBRUIKEN

- 1 Houd de Handspuitkop horizontaal en wijs met de neus van het apparaat naar een vel krantenpapier. Zet het *Sentria*-systeem AAN, knijp de trekker van de Handspuitkop in en spuit de niet-brandbare oplossing op de krant om het spuitpatroon te controleren.

LET OP: Als de Handspuitkop tijdens gebruik schuin gehouden moet worden, dient u de pot minder vol te maken. Zo kan worden voorkomen dat de spray grote druppels produceert. ►

⚠ WAARSCHUWING:

Gebruik nooit verf op basis van olie of oplosmiddelen in de Handspuitkop. De motor staat in open contact met de straal waardoor brandbare en vluchtige oplosmiddelen in brand zouden kunnen vliegen.

Buiszuiger en hulpstukken



DE HANDSPUITKOP GEBRUIKEN (vervolg)

2 Wijs de spuitneus van u af en stel de verstuiver naar wens in met gebruik van het spuitventiel aan de trekker van de Handspuitkop. ➤



3 Beweeg de spuitkop nu met langzame, lange heen en weer gaande bewegingen langs het oppervlak en bewerk zo het gehele oppervlak. Knijp de trekker altijd helemaal in, zodat de verstuiver helemaal geopend wordt en goed geregeld kan worden. □



DE HANDSPUITKOP REINIGEN

1 Onmiddellijk na gebruik van de spuitkop, dient u de pot met de vloeistof te legen en om te spoelen met een mengsel van zeep en warm water. ➤



2 Ook het dompelbuisje dient uit de Handspuitkop te worden verwijderd en gereinigd. (Vergeet niet het buisje na het reinigen weer te plaatsen.) ➤

⚠ WAARSCHUWING:

Gebruik geen brandbare reinigingsmiddelen voor het reinigen van de spuitkop. De motor staat in open contact met de spuitkop, zodat brandbare en vluchtige oplosmiddelen in brand zouden kunnen vliegen.

Buiszuiger en hulpstukken



DE HANDSPUITKOP REINIGEN (vervolg)

3 De vernevelaar aan de voorkant van de spuitkop kan naar buiten worden getrokken zodat de binnenkant van de vernevelaar en de spuitneus gereinigd kunnen worden.

Om de spuitneus te verwijderen, drukt u de twee vergrendelingen aan de voorkant van de spuitneus in en trekt u de neus van de spuitkop naar buiten. (Om de spuitneus weer te plaatsen, dienen de twee vergrendelingen op hoogte van de twee uitsparingen in de voorkant van de spuitkop te worden gezet.)

Vul de pot nu met water. Blijf spuiten tot de vloeistof, die uit de spuitkop komt, helemaal helder is. Zet de spuitkop weer in elkaar zodat u geen onderdelen kunt verliezen. □



INSTELLING DRAAGBARE SHAMPOOSYSTEEM

Het draagbare Shampoosysteem kan alleen worden gebruikt als de machine als Blazer is ingesteld. Dit hulpstuk is speciaal voor het reinigen van trappen met vaste vloerbedekking en andere gebieden die moeilijk bereikbaar zijn met het Carpet Shampoo System (tapijtreiniger).

1 Om het draagbare Shampoosysteem te gebruiken, plaatst u eerst de kap van het draagbare Shampoosysteem op het einde van de Handspuitkop. ►



2 Verwijder de pot van de Handspuitkop en vul deze ongeveer 3/4 met een mengsel van Kirby® Carpet Shampoo (Tapijtreiniger). (Volg de menginstructies op de fles.) De beste resultaten worden verkregen met KIRBY CARPET SHAMPOO (KIRBY TAPIJTREINIGER). ►



3 Schroef de pot goed vast aan de Handspuitkop en sluit de spuitkop vervolgens aan op de Zuigslang.

(Zorg dat uw *Sentria™*-systeem is ingesteld als Blazer. De Zuigslang moet op de Luchtuitlaatpoort ⑰ op de zijkant worden aangesloten. □

Buiszuiger en hulpstukken



HET DRAAGBARE SHAMPOOSYSTEEM GEBRUIKEN

1 Alvorens de tapijtreiniger te gebruiken, dient u het oppervlak eerst goed te zuigen.

Om de vloeistof te laten schuimen, zet u het *Sentria™*-systeem AAN en knijpt u in de trekker van de Handspuitkop. Er komt een stroom sop uit de kop.

Dit schuim kan direct op het te reinigen oppervlak worden gespoten of op een papieren zak of in een kom worden verzameld om met de hand op het oppervlak te worden aangebracht. ➤



2 Stel de juiste hoeveelheid schuim in door aan het spuitventiel aan de trekker van de Handspuitkop te draaien. ➤



3 Werk het schuim met een zachte, schone, witte borstel of spons in het te reinigen oppervlak tot het schuim verdwijnt. Laat het oppervlak nu helemaal drogen.

Vervolgens stofzuigt u het oppervlak met gebruik van het juiste hulpstuk. Hiermee verwijdert u de droge, losgekomen vuilresten. ◻

BELANGRIJK:

Het draagbare Shampooosysteem wordt niet aanbevolen voor gebruik op meubels of materialen zoals zijde, brokaat en velours. Als u twijfelt, kunt u het eerst proberen op een teststukje. Laat het testlapje helemaal drogen en controleer het resultaat voordat u het materiaal verder reinigt.

Optionele accessoires

DEEL VIER

Optionele Kirby®-accessoires verbeteren de bruikbaarheid van uw *Sentria*®-systeem enorm. In dit deel komen de volgende onderwerpen aan bod:

**Het Carpet Shampoo System
(tapijtreiniger) gebruiken**

**Het Floor Care System (vloerreiniger)
gebruiken**

**Het Turbo Accessory System™
gebruiken**

De Zippbrush gebruiken

Optionele accessoires



INSTELLING TAPIJTREINIGER

Voor optimale resultaten, dient u eerst goed te stofzuigen voordat u begint. Vervolgens verwijdert u de Buitenzak ① en de Krachtzuigmond ②, zodat de machine als tapijtreiniger gebruikt kan worden.

- 1 Draai de Riemheffer van het tapijtreinigersysteem naar rechts totdat de groene pijlen tegenover elkaar staan. ►

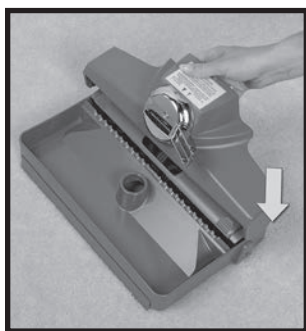

- 2 Schuif de gleuven aan de zijkant van de zuigmond van de tapijtreiniger over de buitenkant van de zijranden van de tapijtreinigingsbak. ►

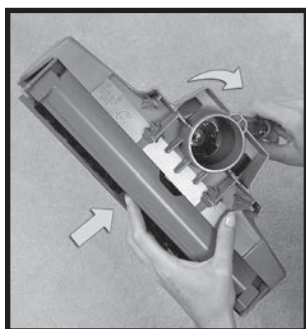

- 3 Duw de riem met uw vinger omhoog en gebruik de hendel van de Riemheffer om hem naar links (tegen de klok in, gezien van voren) te draaien totdat de rode pijlen tegenover elkaar staan. (De haak van de Riemheffer zal om de riem haken en de riem uitrekken.) ►

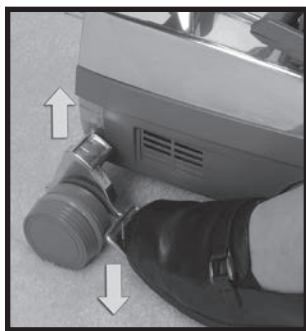

- 4 Druk het onderste pedaal van de Toe-Touch Control ⑨ helemaal omlaag om de voorkant van het *Sentria™*-systeem omhoog te brengen. ►

Optionele accessoires



INSTELLING TAPIJTREINIGER (vervolg)

5 Schuif het voetstuk met reinigingsbak van de tapijtreiniger naar het *Sentria*TM-systeem toe over de motoras ② en zet de haken achter op de onderkant van het mondstuk vast op de bevestigingsstang ④.



6 Duw het voetstuk naar boven tegen de machine en draai de hulpstukvergrendeling ② rechtsom om het voetstuk op zijn plaats te vergrendelen. Om de riem in te schakelen, draait u de hendel van de Riemheffer helemaal naar rechts totdat de groene pijlen tegenover elkaar staan. Zet de klep van het voorlicht vervolgens omlaag ①. ➤



7 Het reservoir voor de shampoo kan van de machine worden genomen om boven de gootsteen te worden gevuld en geleegd.

NB: Het shampoo-reservoir wordt verwijderd en geplaatst op dezelfde wijze als de Mini Em-Tor opvangster (zie pagina 10 voor meer informatie).

Draai de grote (maat)dop op de bovenkant van het reservoir los en draai het spuitventiel helemaal linksom in de stand UIT.

Houd het shampoo-reservoir rechtop en vul de tank met warm (niet heet) water tot de 'vol'-streep.

Gebruik de grote dop die u van de bovenkant van het reservoir hebt afgedraaid, en voeg drie volle doppen Kirby® Carpet Shampoo (Kirby tapijtreiniger) toe aan het water. Voeg geen extra shampoo toe, daar dit te veel schuim zal geven.

LET OP: Met één reservoir van het mengsel kunt u een gebied van ongeveer 3 x 3,5 meter tapijt reinigen. Voor grotere oppervlakken moet het reservoir worden bijgevoerd.

Draai de grote dop weer vast op de bovenkant van het reservoir. ➤

Optionele accessoires

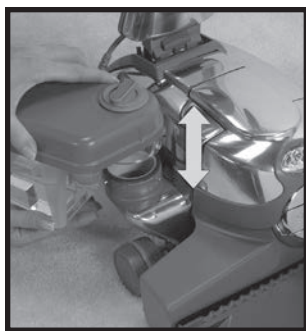

INSTELLING

TAPIJTREINIGINGSSYSTEEM (vervolg)

8 Plaats nu voorzichtig en zonder vloeistof op het *Sentria™*-systeem of de vloer te morsen, de opening onder op de voorkant van het shampoo-reservoir over de Luchtuitlaatpoort ⑲ op het apparaat. Draai het shampoo-reservoir van het apparaat vandaan tot de pijlen tegenover elkaar staan. Schuif het reservoir nu over de borgpennen op de Luchtuitlaatpoort.

Draai het shampoo-reservoir naar het apparaat toe (rechtsom) om het op zijn plaats te vergrendelen. ➤



9 Duw de ronde elleboog van de kleine, flexibele slang in het gat van de bak tot hij op zijn plaats klikt. Sluit het andere uiteinde stevig aan op de aansluiting aan de onderkant van de voorkant van het reservoir. □



DE TAPIJTREINIGER GEBRUIKEN

1 Om de zuigmond in te stellen op de juiste hoogte, trapt u net zo vaak op het bovenpedaal van de Toe-Touch Control™ (voetbediening) tot de zuigmond in de laagste stand staat. ➤

LET OP: Wanneer de borstelrol in het oppervlak van het tapijt wordt geforceerd, kan het tapijt niet grondig worden gereinigd en kunnen de riem en de borstelrol worden beschadigd.



2 Draai het spuitventiel helemaal naar rechts op "ON" (AAN). Zet het *Sentria*-systeem AAN en schakel de Tech Drive rijbekrachtiging in (zie pagina 8 voor meer informatie). Het schuim zal meteen op gang komen.

Door de knop helemaal linksom in de stand "OFF" (UIT) te zetten, wordt de toevoer van schuim gestopt.

Door de schuimtoevoer uit te zetten, kunt u even de tijd nemen om het schuim goed in het tapijt in te borstelen of om sterk vervuilde stukken van het tapijt extra te reinigen voordat u verdergaat. ➤

Optionele accessoires

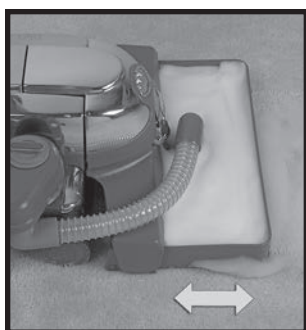

DE TAPIJTREINIGER GEBRUIKEN (vervolg)

Door het *Sentria*TM-systeem voor- en achteruit te bewegen wordt er schuim vrijgegeven, dat door de borstel in het tapijt wordt ingewerkt.

NB: Als u het apparaat achteruit beweegt, hoort er over de gehele breedte van de bak schuim te worden afgegeven. Is dit niet het geval, dient u de machine langzamer te bewegen of, indien nodig, het shampoo-reservoir te controleren en schoon te maken (zie pag. 35).

Laat het schuim minstens vijf minuten intrekken en begin dan met het verwijderen door de schuimtoevoer van het reservoir UIT te zetten. Zet het apparaat in de laagste stand en beweeg de tapijtreiniger over het schuim totdat het schuim is opgezogen. Voorin de bak zal zich vocht verzamelen. Als het tapijt helemaal droog is, zuigt u het hele gebied met de Kirby[®] steelstofzuiger. □

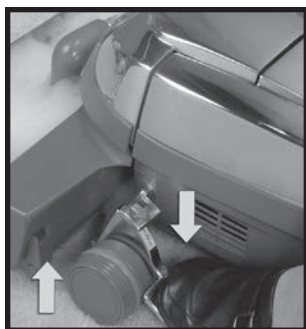

DE TAPIJTREINIGER SCHOONMAKEN

1 Druk het onderste pedaal van de Toe-Touch Control ⑨ helemaal omlaag om het voetstuk en de bak omhoog te brengen, zet het *Sentria*-systeem dan UIT en trek de stekker uit het stopcontact. ➤



2 Draai het spuitventiel naar links "OFF" (UIT). Trek de kleine flexibele slang van het shampoo-reservoir. ➤



3 Zet de Kap van het voorlicht ⑫ omhoog. Maak de riem los door de Riemheffer linksom te draaien tot de rode pijlen tegenover elkaar staan. ➤

Optionele accessoires



DE TAPIJTREINIGER SCHOONMAKEN (vervolg)

4 Draai de hulpstukvergrendeling ② linksom. De zuigmond en de bak van de Kirby® zullen nu voorover kantelen.

Til het voetstuk met de bak van het *Sentria™*-systeem en draag het naar de gootsteen. ►



5 Verwijder nu de slang van de bak en spoel de beide onderdelen goed af. ►

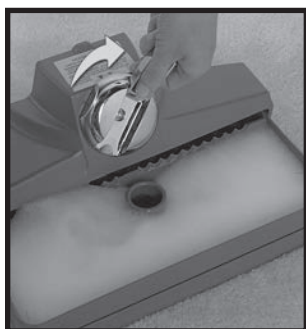

6 Draai de Riemheffer met de hendel naar rechts totdat de groene pijlen tegenover elkaar staan. Trek de bak los van de zuigmond. Spoel de bak af. ►

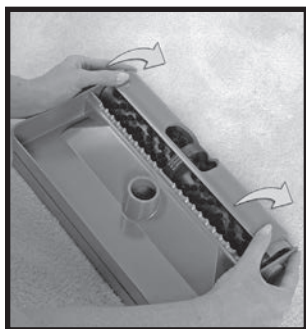

7 Om de borstel schoon te maken, duwt u met uw duimen op de duimgrepen aan beide zijden van de plastic kap en draait u de kap naar boven, van de borstel af.

Maak de kap los door de uiteinden van de bak, vlak achter de borstelrol, voorzichtig naar buiten te trekken.

Duw de borstelrol uit de bak door met uw duimen tegelijkertijd de beide uiteinden van de borstel naar onderen te drukken.

Spoel de kap, bak en borstel goed af en verwijder alle achtergebleven pluizen uit de borstelharen.

Veeg met uw hand over de borstelrol om het overtollige water uit de borstelrol te verwijderen en droog de borstel vervolgens in een handdoek. ►

Optionele accessoires



DE TAPIJTREINIGER SCHOONMAKEN (vervolg)

- 8 Om het shampoo-reservoir van de Luchtuitlaatpoort (19) te halen, draait u het zo ver mogelijk van het *Sentria™*-systeem vandaan, waarna u het optilt. ➤



- 9 Verwijder de beschermcap, maatcap en sponsfilter. Spoel het reservoir goed om met koud water en breng de beschermcap, maatcap en sponsfilter weer aan.

LET OP: De riem mag niet gedurende langere tijden gespannen staan. Als de machine wordt opgeborgen, moeten de groene pijlen op de zuigmond altijd tegenover elkaar staan. (Vergeet niet om de rode pijlen tegenover elkaar te zetten voordat u de zuigmond weer op het apparaat bevestigt – zie “Riemheffer” op pagina 10.) □

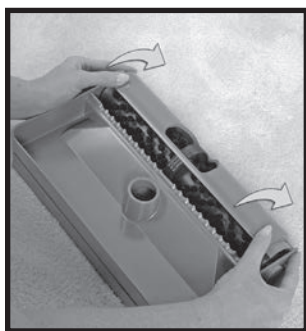

EEN VERSLETEN RIEM IN DE ZUIGMOND VAN DE TAPIJTREINIGER VERVERGEN

- 1 Als de riem in de zuigmond van de tapijtreiniger vervangen moet worden, duwt u met uw duimen op de duimgrepen aan beide zijden van de plastic kap en draait u de kap naar boven, van de borstel af. ➤

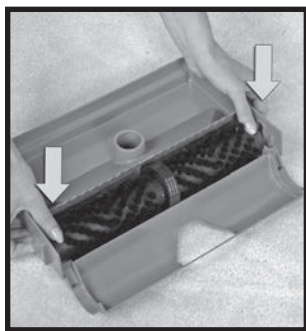

- 2 Duw voorzichtig met uw duimen tegelijkertijd de beide uiteinden van de borstel naar onderen, zodat de borstel los komt en de riem kan worden vervangen.

Zorg, dat de riem om het midden van de borstel zit.

LET OP: Gebruik uitsluitend riemen met de Kirby® goedkeuring. ➤

Optionele accessoires

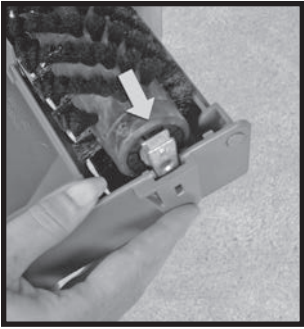

EEN VERSLETEN RIEM IN DE ZUIGMOND VAN DE TAPIJTREINIGER VERVANGEN (vervolg)

3 Zet de metalen uiteinden van de borstel op de sleuven in de bak en duw de borstel in positie tot u een klik hoort. De borstel past maar op één manier in de bak.

LET OP: De riem mag niet gedurende langere tijden gespannen staan. Als de machine wordt opgeborgen, moeten de groene pijlen op de zuigmond altijd tegenover elkaar staan. □

Optionele accessoires



DE KIRBY® MIRACLE WAXER VLOERPOLIJSTER GEBRUIKEN

1 Zet de wasroller in elkaar door het bovenste deel van het handvat van de wasroller op de onderste helft te bevestigen (als dat nog niet gedaan is). Stel de bovenste helft bij totdat de veerpen in de onderste helft in het gat bij de onderkant van de bovenste helft valt. ►



DE KIRBY® MIRACLE WAXER VLOERPOLIJSTER GEBRUIKEN (vervolg)

2 Met de zak van de wasroller naar het haakuiteinde van de lange rollerhandgreep gericht duwt u de wasroller over de aansluiting op de onderkant van de handgreep tot hij goed vastzit. ►

GEBRUIKSAANWIJZING KIRBY MIRACLE WAX

Voor hardhout, vinyl, kurk en linoleum vloeren:

1. Maak het vloeroppervlak goed schoon.
2. Bevestig het polijstmondstuk en de borstel van het Kirby Vloerreinigersysteem volgens de instructies op pagina 39 onder "De Polijstborstel instellen".
3. Breng voor het beste resultaat een zeer dunne laag Kirby Miracle Wax aan met de wasroller. U hoeft de vloer bij deze stap nog niet helemaal in de was te zetten: u verspreidt de was in de volgende stap.
4. Zet het mondstuk met het bovenste pedaal van de Toe-Touch Control helemaal omlaag en verspreid de was gelijkmatig over de vloer met de Polijstborstel van het Kirby Vloerreinigersysteem.
5. Laat de was 5 minuten drogen.
6. Nadat de was gedroogd is, polijst u de vloer met de Polijstborstel van het Kirby Vloerreinigersysteem.

NB: Voor sterk versleten gebieden kunnen soms twee lagen was nodig zijn. In dat geval is het beter om meerdere dunne lagen was aan te brengen dan een enkele, dikke laag.

Voor marmer:

Breng een dunne laag aan en verspreid deze volgens de aanwijzingen onder stap 4. Polijst in dit geval meteen zonder te wachten tot de was droog is.

Nadat u de bovenstaande stappen voltooid hebt, kunt u de vloer telkens wanneer dat nodig is opnieuw polijsten met de Polijstborstel van het Vloerreinigersysteem. Breng ALLEEN meer was aan als het polijsten alleen niet het gewenste resultaat oplevert.

BELANGRIJK:

Geen Kirby Miracle Wax op tegels van rubber of asfalt gebruiken. □

Optionele accessoires



3 Trek de zak van de wasroller en bewaar deze verpakking. Begin te boenen volgens de aanwijzingen in het kader op de vorige pagina. ►



4 Om de wasroller van het lange handvat te verwijderen, houdt u de verpakking van de roller met de opening naar de roller. Duw de wasroller zo ver mogelijk in de zak. Probeer uw handen vrij te houden van de was op de roller. ►



5 Pak de zak en de roller stevig vast en trek de roller van het handvat. Om dit te doen, dient u de roller van de handgreep af te duwen zodat het borgveertje wordt ingedruwd. Nu kunt u de roller over de einddop schuiven. Maak de zak goed dicht zodat de roller niet kan uitdrogen. Verpak de roller in de bijgeleverde buis en berg hem op een veilige plaats op, uit de buurt van kinderhanden en huisdieren. ►



6 Indien gewenst, kan het handvat korter worden gemaakt om het op te bergen. Druk op het veerpennetje op het onderste deel van het handvat en duw het bovenste deel naar beneden.

BELANGRIJK: Om te voorkomen dat de was uitdroogt, dient de gebruikte roller in de zak en in de buis verpakt te worden opgeborgen. ◻

Optionele accessoires



DE POLIJSTBORSTEL INSTELLEN

U kunt uw *Sentria*TM-systeem gebruiken als effectieve vloerpolijster op houten vloeren en tegels.

Voordat u de polijstborstel kunt gebruiken, dient hij eerst in de zuigmond van het polijstmondstuk te worden aangebracht.

1 Plaats de riem van de Polijstborstel tussen de borstelhaaren in het midden van de borstel. ►



2 Draai het polijstmondstuk om en schuif de uiteinden van de borstel in de gleuven aan de zijkanten van het mondstuk. De borstel past maar op één manier in de gleuven. ►

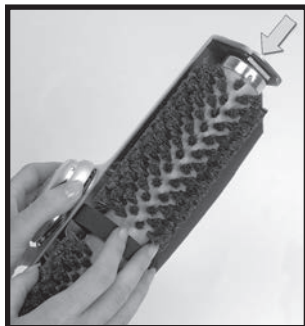

3 Duw de riem nu met uw vingers stevig tegen de borstelrol. ►



4 Houd de riem op zijn plaats en gebruik de hendel van de Riemheffer om hem naar links te draaien totdat de rode pijlen tegenover elkaar staan. De haak van de Riemheffer haakt zich om de riem en trekt deze naar boven in het mondstuk. ►

VOORZICHTIG:

Om te vermijden dat de machine van u wegloopt, mag u ze tijdens het boenen niet overeind plaatsen. Het pedaal van de Tech Drive moet tijdens het polijsten op Neutraal staan.

Optionele accessoires



DE POLIJSTBORSTEL INSTELLEN (vervolg)

5 Plaats de haken op de achterkant van het mondstuk over de bevestigingsstang ⑳ en duw het mondstuk omhoog tegen het *Sentria*TM-systeem.

‘Draai de hulpstukvergrendeling ㉒ helemaal naar rechts om het mondstuk te vergrendelen. ➤



6 Om de riem en de Polijstborstel in te schakelen, draait u de hendel van de Riemheffer helemaal naar rechts totdat de groene pijlen tegenover elkaar staan. Klap de kap van het voorlicht ㉑ omlaag. ➤



7 NIET de Tech Drive[®] rijbekrachtiging met de Vloerpolijster gebruiken.

Zet de Tech Drive rijbekrachtiging in Neutraal door op de grijze kant met de “N” (voor neutraal) op het Tech Drive N/D-pedaal ㉑ te drukken. ➤



DE POLIJSTBORSTEL GEBRUIKEN

8 Als de Polijstborstel de vloer raakt, zal de machine zich langzaam vooruit bewegen. Zorg er daarom voor, dat het Polijstmondstuk in de hoogste stand staat door het onderpedaal ㉙ van de Toe-Touch ControlTM (voetbediening) helemaal in te drukken.

Houd de handgreep van het apparaat vast en zet het *Sentria*-systeem AAN. ➤

⚠ VOORZICHTIG:

Zorg, dat u de controle over de machine met de polijstborstel niet verliest door het handvat vast te houden wanneer u de stekker in het stopcontact steekt en als de aan/uit schakelaar AAN wordt gezet. Om te voorkomen dat u zachte tegels beschadigt of sporen achterlaat op in de was gezette en afgewerkte vloeren zonder tapijt, zet u het pedaal van de Tech Drive rijbekrachtiging op UIT.

Optionele accessoires



DE POLIJSTBORSTEL INSTELLEN (vervolg)

9 Druk het bovenpedaal ⑧ van de Toe-Touch Control™ in en zet de borstel steeds één stand lager. Laat de borstel zo ver zakken als de Toe-Touch Control toestaat.

Beweeg het *Sentria™*-systeem terwijl de Polijstborstel draait over de vloer alsof u stofzuigt, met langzame, regelmatige bewegingen.

LET OP: De riem mag niet gedurende langere tijden gespannen staan. Als de machine wordt opgeborgen, moeten de groene pijlen op de zuigmond altijd tegenover elkaar staan. □



AANZETSTUK VOOR HARDE VLOEREN

Zie pag. 16 voor het plaatsen en gebruiken van het aanzetstuk voor harde vloeren. □



DE KLOPBORSTEL GEBRUIKEN

U kunt uw Kirby® Polijstborstel ook gebruiken om de vleug van uw platgelopen tapijt op te borstelen.

1 Voordat u uw tapijt opborstelt, dient u de zuigmond in de hoogste stand te zetten door het onderpedaal ⑨ van de Toe-Touch Control helemaal in te drukken. Zet de machine op het tapijt dat u wilt opborstelen. ➤



2 Steek de stekker in het stopcontact. Schakel de Tech Drive® rijbekerhtiging uit door op de grijze kant met de “N” (voor neutraal) op het Tech Drive N/D-pedaal ⑩ te drukken.

Houd het handvat nu stevig vast en zet de aan/uit schakelaar AAN. ➤

Optionele accessoires



DE KLOPBORSTEL GEBRUIKEN (vervolg)

3 Laat het klopborstelmondstuk nu telkens één stand zakken door het bovenpedaal ⑧ van de Toe-Touch Control™ in te drukken. De zuigmond staat op de juiste hoogte als de borstel de grond net raakt. ➤



4 Schakel de Tech Drive® rijbekrachtiging in door op de rode kant met de “D” op het Tech Drive “N/D”-pedaal te drukken. Beweeg de machine voor- en achteruit over het te behandelen tapijt.

- LET OP:
- Door de borstel te laag te zetten op langpolige tapijten, kan het tapijt gaan pluizen. Tere weefsels mogen dan ook niet met de klopborstel worden opgeborsteld.
 - De riem mag niet gedurende langere tijden gespannen staan. Als de machine wordt opgeborgen, moeten de groene pijlen op de zuigmond altijd tegenover elkaar staan. □

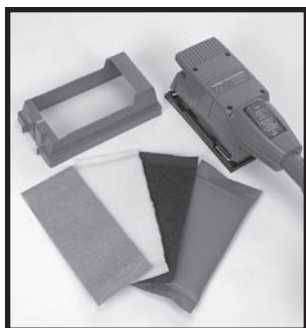

INSTELLING VAN HET TURBO-HULPSTUK

Het Turbo Accessory System kan voor een grote verscheidenheid aan huishoudelijke taken worden gebruikt. U kunt ermee schuren, polijsten en schrobben.

TURBO-SCHUURMACHINE

1 Om het Turbo-hulpstuk te gebruiken als schuurmachine, klikt u eerst de stofkap uit positie en verwijdt u deze kap. ➤

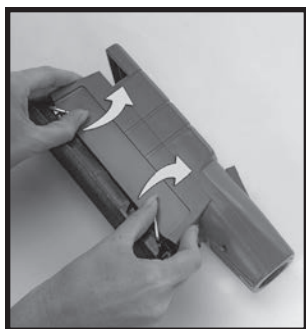

2 Draai de klemlipjes aan de zijkanten van het Turbo-hulpstuk naar boven om de klemmen los te maken. ➤

⚠ VOORZICHTIG:

Zorg, dat er geen metalen voorwerpen, zoals spijkers, enz. boven het oppervlak uitsteken. Deze kunnen namelijk het schuurpapier en de machine beschadigen. Ook kunnen er hierdoor vonken ontstaan waardoor het stof in brand kan vliegen. Na langer gebruik van de schuurmachine, dient u de wegwerpzak te vervangen daar het stof zeer fijn is en de poriën van de zak zal verstoppen.

Optionele accessoires



INSTELLING VAN HET TURBO-HULPSTUK (vervolg)

3 Kies het juiste schuurpapier voor de klus die u wilt uitvoeren. Voor een gladde afwerking kiest u fijn schuurpapier en voor ruwe oppervlakken of voor het verwijderen van verf kiest u schuurpapier met een grove korrel.

Schuif het papier onder de voorklem en vergrendel de klem.

LET OP: De schuurmachine wordt geleverd met drie verschillende soorten schuurpapier. Elk stuk is een standaard 1/3 vel. ►



4 Trek het papier nu strak om de onderkant van het Turbo-hulpstuk en klem het andere uiteinde onder de achterste klem. Vergrendel de klem. ►



5 Zet het Turbo-hulpstuk op een platte ondergrond, wikkel de stofkap om de schuurmachine met de opening naar achteren en klik de kap in positie. ►



6 Verbind de zuigslang met het uiteinde van het Turbo-hulpstuk.

Pak de schuurmachine aan voor- en achterkant beet en zet het *Sentria™*-systeem AAN. Druk vervolgens de aan/uit schakelaar op de bovenkant van de schuurmachine AAN.

Druk de machine licht tegen het oppervlak en beweegt hem langzaam over het oppervlak. Laat de schuurmachine het werk doen. Forceer niets en duw nooit te hard op de machine. Het gereedschap werkt het beste op hoge snelheid. ◻



VOORZICHTIG:

Draag altijd een veiligheidsbril wanneer u de Turbo schuurmachine gebruikt.

Optionele accessoires



TURBO-POLIJSTEN

Het polijstkussen is samengesteld uit een synthetisch lamswol-mengsel, dat op dezelfde wijze wordt aangebracht als het schuurpapier (zie pag. 42). Het Turbo-hulpstuk wordt nu veranderd in een polijstmachine. Gebruik dit hulpstuk voor het polijsten van harde, in de was gezette oppervlakken zoals tafelbladen, panelen en grote vlakke oppervlakken. U kunt het ook voor het polijsten van auto's gebruiken.

Bij het polijsten wordt de stofkap niet gebruikt. □



TURBO-SCHROBBEN

De gevlochten nylon schuur spons wordt op dezelfde wijze aangebracht als het schuurpapier (zie pag. 42). Het Turbo-hulpstuk kan nu gebruikt worden om te schrobben. Gebruik dit hulpstuk op harde oppervlakken, zoals ceramische tegels, enz. (Niet op geverfde oppervlakken gebruiken.)

Bij het schrobben wordt de stofkap niet gebruikt. □

Optionele accessoires



DE ZIPPBRUSH GEBRUIKEN

De Zippbrush wordt op de Zuigslang bevestigd en kan gebruikt worden voor het schoonmaken van uiteenlopende oppervlakken, waaronder bekleding en trappen met vaste vloerbedekking. U kunt hem voor het schoonmaken van auto-interieurs gebruiken.

De beste resultaten worden behaald door niet te hard op de Zippbrush te drukken. Laat de borstel op maximale snelheid ronddraaien door hem lichtjes heen en weer te bewegen op het te reinigen oppervlak.

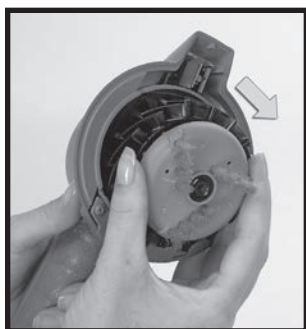

DE ZIPPBRUSH REINIGEN

- 1 Om de Zippbrush te reinigen, drukt u de knop in aan de voorkant van de borstel om de buitenste borstelring los te maken.

Zorg bij het indrukken van deze ontgrendelingsknop, dat u niet op de buitenste borstelring drukt. ➤

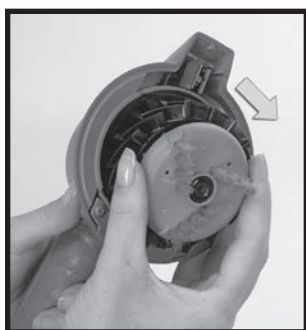

- 2 Neem nu de middelste borstel/luchtturbine uit het hulpstuk en verwijder alle deeltjes en pluizen uit de borstel en de turbine. Controleer ook het gat in het hulpstuk en verwijder eventuele deeltjes en pluizen. ➤

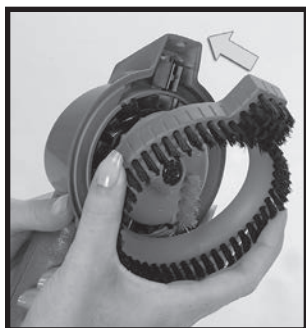

- 3 Draai de borstel/luchtturbine weer in het hulpstuk tot de lipjes in de sleuven vallen. Haak het lipje op de achterkant van de borstelring in de kleine opening van het hulpstuk en druk hem weer op zijn plaats vast. ◻

⚠ VOORZICHTIG:

Zorg, dat u bij gebruik van de Zippbrush uw vingers niet in de ronddraaiende borstel steekt of de ontgrendelknop indrukt terwijl de borstel werkt. Druk de borstel plat tegen het te reinigen oppervlak - de borstel zal zo de vuildeeltjes naar buiten werken. De borstel is niet geschikt voor gebruik op tere weefsels.

Tips voor gebruik en onderhoud

DEEL VIJF

Uw Kirby® *Sentria*TM-systeem is een zeer modern en veelzijdig reinigingssysteem voor het hele huis. Zoals alle moderne huishoudelijke apparaten, vereist ook deze machine een beperkte hoeveelheid routine-onderhoud om efficiënt te kunnen blijven werken. Dit gedeelte van de gebruikershandleiding bevat tips over gebruik en onderhoud van het *Sentria*-systeem. De volgende onderwerpen komen aan de orde:

**De riem van de Krachtzuigmond
vervangen**

**De borstelrol instellen voor optimale
werking**

**Vervanging van diverse andere
onderdelen**

Onderhoudstips

Antwoorden op vragen en problemen

Tips voor gebruik en onderhoud

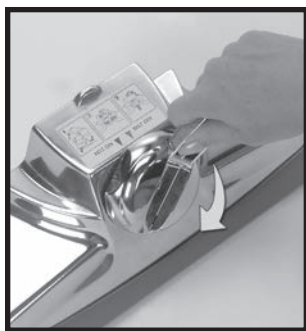

DE RIEM VAN DE KRACHTZUIGMOND VERVANGEN

Na verloop van tijd kan de riem van de Krachtzuigmond van uw *Sentria™*-systeem uitgerekt en versleten raken, waardoor hij begint te slippen. (Zie pagina 11 - indicatorlampje voor de Borstelrol.) In dit geval dient de oude riem te worden vervangen door een nieuwe.

1 LET OP: Gebruik uitsluitend riemen met de Kirby® goedkeuring.

Voor het vervangen van de riem verwijdert u eerste de zuigmond van het *Sentria™*-systeem. Vervolgens draait u de L-vormige hendel van de Riemheffer ⑳ net zo lang rechtsom tot de groene pijlen tegenover elkaar staan en er geen spanning meer staat op de riem. ►



2 Ontgrendel de tapijtplaat ㉑ door de twee haakjes aan de achterkant van de zuigmond te ontgrendelen. ►

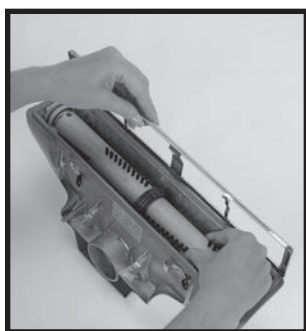

3 Trek aan de onderrand van de tapijtplaat om de plaat te verwijderen.

Let op de afstelling van de hoogte van de borstelrol (1, 2 of 3).

Neem de riem en de borstelrol uit de zuigmond. ►



4 Schuif de oude riem van de rol en vervang deze door een nieuwe. ►

Tips voor gebruik en onderhoud



DE RIEM VAN DE KRACHTZUIGMOND VERVANGEN (vervolg)

5 Zorg dat de hoogte-instelling van de borstels op de Borstelrol (1, 2 of 3) op beide uiteinden hetzelfde is als toen de borstel vervangen werd. Zie hieronder vindt u de instructies voor het instellen van de juiste borstelhoogte (1, 2 of 3). Plaats borstel en riem weer in het mondstuk. Eén van de plastic uiteinden van de borstelrol is dikker dan het andere, zodat de borstelrol maar op één manier in het mondstuk past.

Schuif de riem naar het midden van de rol. ➤

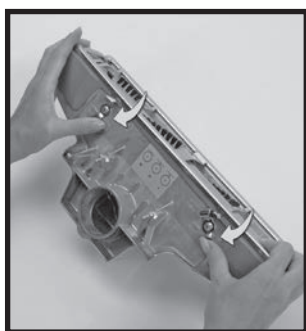

6 Breng de tapijtplaat weer aan door deze eerst op de voorkant van de stootrand te zetten en de plaat dan over de stootrand aan de achterkant van de Krachtzuigmond ②⑤ te trekken. Maak de twee haakjes vast waarmee de tapijtplaat in positie wordt vergrendeld. ➤



7 Draai de L-vormige hendel op de Riemheffer ②⑥ net zo lang linksom tot de rode pijlen tegenover elkaar staan. Dit rekt de riem uit zodat de zuigmond weer op het *Sentria*TM-systeem bevestigd kan worden.

Nu kan de Krachtzuigmond weer worden geplaatst en de riem worden ingeschakeld. □



DE HOOGTE VAN DE BORSTELROL INSTELLEN

Na langdurig gebruik raken de borstels van de Borstelrol versleten. Dit maakt het schoonmaken minder efficiënt.

De uiteinden van de Borstelrol zijn echter instelbaar zodat u de borstel verder naar voren kunt brengen en de borstel weer als nieuw zal werken.

De borstelrol op een *Sentria*[®]-systeem heeft drie instellingen: één inkeping, twee inkepingen en drie inkepingen. Hoe groter het aantal inkepingen, hoe verder de borstel uitsteekt. Gebruik de stand op een (1) inkeping voor kwetsbare kleden, zoals Berbers. Gebruik de stand op twee (2) en drie (3) inkepingen om de borstels verder uit te steken als compensatie voor slijtage. ➤

Tips voor gebruik en onderhoud



DE HOOGTE VAN DE BORSTELROL INSTELLEN (vervolg)

1 Til de Krachtzuigmond ⑳ van het *Sentria*-systeem ►

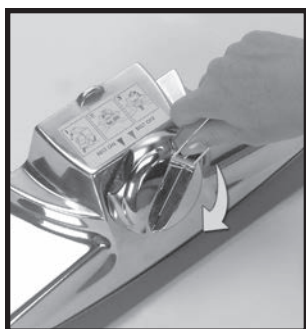

2 Neem de riemspanning af door de hendel van de Riemheffer ㉑ helemaal naar rechts te draaien totdat de groene pijlen tegenover elkaar staan.

Maak de twee haken aan de achterkant van de Krachtzuigmond los om de tapijtplaat ㉒ te verwijderen.

Neem nu de borstel uit de zuigmond. ►

3 Draai de plastic uiteinden van de Borstelrol en zet ze naar wens op 1, 2 of 3 inkepingen. Hoe groter het aantal inkepingen, hoe groter de lengte van de borstelharen.

Kijk van boven op de Borstelrol en draai de plastic uiteinden naar de kant waar het gewenste aantal inkepingen zichtbaar is. Zorg dat beide plastic uiteinden van de Borstelrol op hetzelfde aantal inkepingen zijn ingesteld. ►



4 Plaats de borstelrol terug in de zuigmond en let er daarbij op dat de twee plastic uiteinden van de Borstelrol op hetzelfde aantal inkepingen zijn ingesteld (1, 2 of 3).

Breng de Tapijtplaat weer aan door hem op de voorkant van de stootrand te zetten en vervolgens over de stootkant op de achterkant van de Krachtzuigmond ㉓ te trekken. Zet de Tapijtplaat vast met de twee vergrendelingen waarmee hij op zijn plaats wordt vergrendeld.

Gebruik de hendel om de riem op de Riemheffer ㉑ te haken en draai de Riemheffer naar links totdat de rode pijlen tegenover elkaar staan. Dit rekt de riem uit zodat de zuigmond weer op het *Sentria*TM-systeem bevestigd kan worden. ◻

ONDERHOUDSTIP:

Zorg dat de hele Borstelrol en de riem vrij van pluizen, draden, haar en andere vezels blijven. Zo kan de Borstelrol optimaal werken.

Tips voor gebruik en onderhoud

Vervanging van diverse andere onderdelen

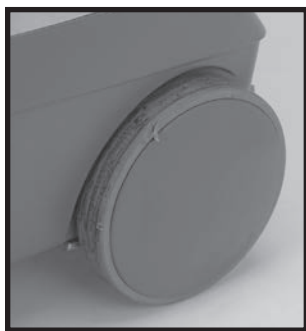

SLIJTAGE/VERVANGING VAN EEN WIEL

De wieltjes van de Kirby® hebben een plooibaar profiel dat slijtage van tapijten en beschadiging van vloeren zonder tapijt voorkomt. Na verloop van tijd zal het loopvlak van de wielen echter verslijten en moeten de wieltjes worden vervangen.

Controleer het loopvlak van de wieltjes regelmatig op slijtage. Het materiaal van het loopvlak is lichter van kleur dan het plastic wiel zelf. Als de donkere kleur van het plastic wiel door het profiel heen zichtbaar is, moet u het wiel vervangen. Dit kunt u niet zelf doen. Neem contact op met de dichtstbijzijnde Kirby onderhoudsdienst, die u hierbij graag van dienst zal zijn. □

HET SNOER VERVANGEN

Als het snoer dat het *Sentria™*-systeem met het stopcontact verbindt ingesneden raakt of na verloop van tijd gaat rafelen, **MAG U DE MACHINE NIET MEER GEBRUIKEN**. Neem contact op met een erkend Kirby servicecentrum om het snoer te laten vervangen.

Voorkom beschadiging van het snoer door er voor te zorgen dat u er niet met het *Sentria*-systeem overheen rijdt. Verwijder de stekker uit het stopcontact door aan de stekker zelf te trekken, en niet aan het snoer. □

HET VOORLICHT VERVANGEN

Als een of meer van de drie LED-lampjes in het Voorlicht stuk gaan, kunt u ze door de erkende Kirby®-leverancier laten vervangen. □



ONDERHOUDSTIPS

Zorg dat de hele Borstelrol en de riem vrij van pluizen, draden, haar en andere vezels blijven. Zo kan de Borstelrol optimaal blijven werken. ➤

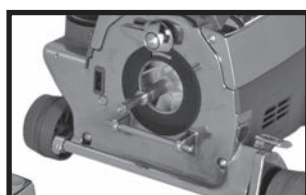

Houd de motoras vrij van pluus-, haar- en vuilophoping. □

Tips voor gebruik en onderhoud

Antwoorden op vragen en problemen

V WAT IS EEN DUBBEL GEÏSOLEERDE MACHINE? (Onderhoud van dubbel geïsoleerde apparaten)

A Dubbel geïsoleerde apparaten zijn voorzien van twee isolatiesystemen in plaats van een normale aarding. Dubbel geïsoleerde apparaten hebben geen aarde nodig en behoeven dus ook geen aarde-aansluiting. Dubbel geïsoleerde apparatuur wordt aangegeven met de woorden “DOUBLE INSULATED” (in de VS en Canada), of met het vierkante symbooltje  op het apparaat.



Voor het onderhoud van dubbel geïsoleerde apparaten is uiterste voorzichtigheid en een goede vaardigheid en kennis vereist, en dit mag dan ook alleen worden uitgevoerd door erkend onderhoudspersoneel.

Voor het behoud van de veiligheid en de garantie van het apparaat mogen er alleen echte Kirby®-onderdelen worden gebruikt voor dit dubbel-geïsoleerde *Sentria*TM-model.



V WAT MOET IK DOEN ALS DE MOTOR NIET BEGINT TE LOPEN ALS IK HET Sentria-SYSTEEM AANZET?

A Vele onderhoudsbeurten blijken vaak onnodig. Door zelf een aantal eenvoudige controles uit te voeren, kunt u zich veel kosten, tijd en moeite besparen. Als uw *Sentria*-systeem niet goed werkt, dient u de volgende controles uit te voeren voordat u de hulp van een erkend monteur inroept.

ALS DE MOTOR NIET WERKT ALS DE AAN/UIT SCHAKELAAR WORDT INGEDRUKT:

1. Controleer of de stekker van het stroomsnoer in het stopcontact zit en dat er stroom staat op het stopcontact. (Controleer of de zekeringen of uitschakelaars werken en of er problemen zijn met uw elektriciteit).
2. Controleer of de stekker van het stroomsnoer helemaal in het apparaat is gestoken.
3. Controleer of de isolatie van de stroomkabel een breuk vertoont. Als het snoer is beschadigd, dient dit te worden vervangen door een nieuw snoer. **PROBEER HET SNOER NOOIT TE REPAREREN.** Gebruik alleen Kirby-stroomsnoeren. Gebruik nooit een gewoon verlengsnoer.
4. Zorg, dat het hulpstuk of verlengbuis goed op de Kirby is geplaatst. Het apparaat werkt niet zonder dat de krachtzuigmond , het slangaansluitstuk, de luchtaanzuigbeveiliging of het borstelhulpstuk is gemonteerd.
5. Het apparaat werkt niet als er geen filterzak//Min Em-Tor  -opvangner, een zuigslang of een shampoo-reservoir op de luchtuitlaatpoort  is geïnstalleerd.
6. De filterzak//Min Em-Tor[®]-opvangner, de zuigslang of het shampoo-reservoir moet goed op zijn plaats vastgeklikt worden voordat het apparaat zal werken. Als de fitting te strak is en u ze niet kunt aansluiten, kunt u de pakking bevochtigen met een druppeltje water om de frictie verminderen en de installatie vergemakkelijken.

V WAT MOET IK DOEN ALS HET Sentria-SYSTEEM PLUIZEN OF VUIL NIET VAN HET TAPIJT OPZUIGT?

- A**
1. Controleer of de borstelrol draait als het *Sentria*-systeem aanstaat.
 2. Als de borstelrol niet vrij kan ronddraaien, kan dit komen doordat de riem slipt, gebroken is of niet op de motoras  is geplaatst.
 3. Als de riem niet op de motorpoelie  is geplaatst, dient u de zuigmond te verwijderen en de instructies op pagina 10 en 46 te volgen. Zie pagina 48 voor het instellen van de lengte van de borstelharen.
 4. Als de riem in goede conditie is en de borstel draait, dient u te controleren of de borstelharen zijn versleten en, indien nodig, de borstelrol te vervangen.

Tips voor gebruik en onderhoud

Antwoorden op vragen en problemen

Voor deze controle draait u de Krachtzuigmond ⑮ ondersteboven en legt u een liniaal tegen de metalen tapijtplaat ⑳. Als de borstelharen onder of net tegen de liniaal liggen, dient de borstelrol te worden afgesteld. Zie pag. 48 voor nadere informatie.

5. Zorg, dat de hoogte van de zuigmond wordt afgesteld zodat de borstelharen de grond raken. De hoogte van de zuigmond kan worden ingesteld met de Toe-Touch Control (voetbediening). Zie pag. 8.
6. Controleer of de zak vol is.
7. Controleer of de vulbuis verstopt zit.

V IK RUIK BRANDEND RUBBER ALS IK MIJN *Sentria*TM-SYSTEEM GEBRUIK. WAT MOET IK DOEN?

A 1. Controleer of de borstelrol draait als het *Sentria*-systeem aanstaat. Zo niet, kan het zijn dat de borstelrol geblokkeerd is geraakt doordat er draden of pluizen om de uiteinden zijn gedraaid. Verwijder de borstelrol en zorg dat de beide uiteinden vrij kunnen ronddraaien. Zie pag. 46.

2. Misschien is de riem niet helemaal goed ingeschakeld (of uitgeschakeld). Zorg, dat de groene of rode pijlen op de Riemheffer ⑳ precies tegenover elkaar staan.
3. Misschien staat de zuigmond te dicht op de vloer. Druk het onderpedaal ⑨ van de Toe-Touch ControlTM helemaal in, zodat de zuigmond in de hoogste stand wordt gezet.

V HOE KAN IK MIJN MATRAS STOFZUIGEN?

A 1. Verwijder alle lakens, dekens en matrashoezen van uw matras.

2. Verander uw *Sentria*-systeem in een handstofzuiger Zie “De handstofzuiger” op pagina 16.
3. Zet de handstofzuiger op uw matras.
4. Schakel de Tech Drive[®] rijbekrachtiging uit door op de grijze kant met de “N” (voor neutraal) op het N/D-pedaal ⑪ te drukken.
5. Schakel de borstelrol uit.
6. Steek de stekker van het *Sentria*-systeem in het stopcontact en zet het AAN.
7. Breng de krachtzuigmond omlaag door op het bovenste pedaal van de Toe-Touch Control ⑧ te drukken totdat hij helemaal omlaag staat.
8. Begin nu met stofzuigen.

V HOE KAN IK DE VASTE VLOERBEDEKKING OP DE TRAP ZUIGEN?

A Dit kan op verschillende manieren. U kunt de volgende hulpstukken gebruiken:

- de handstofzuiger (zie pagina 16)
- de Zippbrush (zie pagina 45) of
- de stofferingsvoet (zie pagina 21)

V HOE KAN IK ONDER MIJN BED STOFZUIGEN?

A U kunt uw *Sentria*-systeem als buiszuiger (zie pagina 19) gebruiken met de platte zuigmond om onder bedden en ander laag meubilair te stofzuigen.

BELANGRIJK: Wees altijd voorzichtig bij het stofzuigen van de traptreden.

Tips voor gebruik en onderhoud

Antwoorden op vragen en problemen

V HOE KAN IK DE BEKLEDING VAN MIJN MEUBELS STOFZUIGEN?

A 1. Verander de machine in een buiszuiger. Zie pag. 19. (De Krachtzuigmond 25 mag niet op meubels worden gebruikt.)

2. Gebruik de zuigslang met of zonder de volgende hulpstukken:

- het stofferingshulpstuk;
- de spleetzuigmond zonder het borsteltje (voor stofzuigen tussen de kussens en in voegen);
- de optionele Zippbrush.

Met de los verkrijgbare Zippbrush wordt diep ingewerkt vuil en haar van huisdieren met rond-draaiende borstels naar de oppervlakte gebracht om het weefsel te reinigen. Beweeg de Zippbrush langzaam heen en weer over het te reinigen oppervlak. Druk niet te hard op het hulpstuk, daar de borstels hierdoor langzamer zullen ronddraaien. (Als de borstels geblokkeerd raken, draait u de binnenste borstel rechtersom zodat de borstels loskomen, waarna u gelijk loslaat. De borstels beginnen dan weer te draaien.)

Met gebruik van de nauwe kant van de zuigmond aan de kant tegenover de slang, kan diep ingewerkt vuil op moeilijk bereikbare plaatsen op de meubels worden losgewerkt. (In de bespreking van de Zippbrush op pag. 45 vindt u meer informatie over het gebruik en onderhoud van de Zippbrush.)

V HOE KAN IK STOF VERWIJDEREN VAN DE MUREN EN HET PLAFOND?

A 1. Verander de machine in een buiszuiger. Zie pag. 19.

2. Plaats één of twee verlengbuizen aan de zuigslang door de slangaansluiting in de verlengbuis te steken en in positie te draaien.

3. Breng de handgreep met de zuigkrachtverdeler aan op het einde van de verlengbuis.

4. Plaats de Muur- en plafondborstel op het uiteinde van de zuigkrachtverdeler. De zuigkrachtverdeler stelt u in staat de zuigkracht te regelen en om de juiste hoek in te stellen zodat u de Muur- en plafondborstel kunt gebruiken op schoorsteenmantels, vensterbanken, muren en plafonds.

V HOE KAN IK DE AUTO STOFZUIGEN MET DEZE MACHINE?

A Uw *Sentria™*-systeem wordt geleverd met diverse hulpstukken om uw auto te reinigen. Tevens kunt u de los verkrijgbare Zippbrush gebruiken voor de bekleding, tapijt, matten en de kofferbak van de auto. (In de bespreking van de Zippbrush op pag. 45 vindt u meer informatie over het gebruik en onderhoud van de Zippbrush.)

1. Verander uw machine in een buiszuiger. Zie pag. 19.

2. U kunt ofwel het uiteinde van de zuigslang als zuigmond gebruiken, of u kunt een hulpstuk plaatsen.

3. De Stofferingsvoet (of de los verkrijgbare Zippbrush) is bij uitstek geschikt voor het stofzuigen van de stoelen, onder de stoelen en in de kofferbak.

4. De spleetzuigmond (met of zonder het kleine voegborsteltje) kan worden gebruikt voor kleine, moeilijke bereikbare plaatsen zoals de richel tussen de voorruit en het dashboard en tussen de stoelen.

5. Gebruik de Stoffer voor het reinigen van het dashboard.

6. Gebruik het Hulpstuk om steengruis en zware deeltjes op te zuigen van matten en tapijten.

Tips voor gebruik en onderhoud

Antwoorden op vragen en problemen

V HOE KAN IK ANDER MEUBILAIR STOFZUIGEN MET DE MACHINE?

A Boeken en boekenkasten:

1. Verander uw machine in een buiszuiger. Zie pag. 19.
2. Plaats de Stoffer op de zuigslang en verwijder hiermee het stof van uw boeken en de boekenkast.
3. Voor de bovenkant van de boekenkast kunt u dan bijvoorbeeld een verlengbuis plaatsen tussen de zuigslang en de Stoffer, of kunt u de Muur- en plafondborstel gebruiken.

Lampenkappen, lijsten en schilderijen:

1. Verander uw machine in een buiszuiger. Zie pag. 19.
2. Plaats de Stoffer op de handgreep met de Zuigkrachtverdeler en zet deze handgreep op de zuigslang. Voordat u aan uw lampenkap begint, kunt u de zuigkracht testen en naar wens afstellen met het ventiel op de zuigkrachtverdeler. Zo kunt u stof verwijderen van glasplaten en lijsten van kunstwerken en schilderijen.

Smalle openingen:

1. Verander uw machine in een buiszuiger. Zie pag. 19.
2. Plaats de Stoffer op de handgreep met de Zuigkrachtverdeler en zet deze handgreep op de zuigslang. Voordat u uw elektronische apparatuur schoonmaakt, dient u de zuigkracht eerst te testen en naar wens af te stellen met het ventiel op de zuigkrachtverdeler.
3. Sluit het hulpstuk voor oppompen of laten leeglopen aan op het eind van de Zuigslang om stof te verwijderen van moeilijk te bereiken smalle plaatsen.

Rieten meubels en manden:

1. Verander uw machine in een buiszuiger. Zie pag. 19.
2. Plaats de Stoffer op de zuigslang. Deze stoffer is uiterst geschikt voor het losmaken en verwijderen van stof in de kleine richels en spleten van rieten meubels of andere, onregelmatige oppervlakken.

Gordijnen en jaloezieën

1. Verander uw machine in een buiszuiger. Zie pag. 19.
2. Als u uw gordijnen wilt behandelen, zet u één of beide verlengbuizen op de zuigslang. Zet de handgreep met de Zuigkrachtverdeler op de verlengbuis en plaats hier dan de stofferingsvoet op (met de voorplaat bevestigd). Voordat u begint uw gordijnen te stofzuigen, dient u de zuigkracht naar wens af te stellen met het ventiel op de zuigkrachtverdeler.

Het ventiel van de zuigkrachtverdeler stelt u in staat de zuigkracht zodanig in te stellen dat de gordijnen niet van de gordijnrails zullen worden getrokken.

Uw jaloezieën kunnen op dezelfde manier worden afgestoft, maar gebruik in dit geval de Stoffer in plaats van de Stofferingsvoet. Als de handgreep met de zuigkrachtverdeler is geplaatst, dient u te zorgen dat het ventiel helemaal is gesloten zodat de maximale zuigkracht wordt gebruikt.

V WAT MOET IK DOEN ALS DE FILTERZAK BEGINT TE RUIKEN?

A Verwissel de zak. Vervang de wegwerpzak wanneer het vuil de “vol”-streep raakt. Laat de zak niet te vol worden.

1. Onaangename luchtjes kunnen ook worden bestreden met Odorific II, een luchtverfrisser die een frisse, schone geur achterlaat in uw kamer. Bevochtig een bolletje watten met een paar druppeltjes en plaats dit in de buitenzak. Voor meer informatie kunt u contact opnemen met uw Kirby®-distributeur of de Kirby Bestellijn in de VS. Op pagina 56 en 57 vindt u een lijst van overige producten van Kirby.

Klantendienst

Hebt u vragen? Hulp nodig?

Uw plaatselijke erkende leverancier kan alle vragen over uw aankoop of de werking van uw *Sentria*TM Home Care System beantwoorden.

Ook de medewerkers van de klantendienst van The Kirby Company kunnen uw vragen over het *Sentria* Home Care System beantwoorden of u de naam van de dichtstbijzijnde Kirby-leverancier geven.

U kunt de klantendienst in de VS bereiken op:

e-mail	consumer@kirbywhq.com
telefoon	00 800 547 292 72
fax	001-216-529-6146
post	Consumer Relations 1920 West 114th Street Cleveland, Ohio 44102

Onze kantooruren zijn van 8 u tot 17 uur, Eastern Time, USA, maandag tot vrijdag.

Reinigingsmiddelen van Kirby®

Verkrijgbaar bij de door de fabriek erkende distributeurs en servicecentra

PRODUCTEN VOOR BEHEERSING VAN ALLERGENEN

MicroAllergen filterzakken

Verwijdert 99,97% van het gangbare huishoudstof, pollen, mijten en andere deeltjes.

Allergenen-onderdrukkende shampoo

Neutraliseert stofmijtdeeltjes. Vermindert door stofmeel veroorzaakte allergenen. Maakt tapijten schoon en fris.

Microvezeldoekje

Voor afstoffen te gebruiken. 30 keer fijner dan katoen. Absorbeert 4 keer het eigen gewicht aan vloeistof, stof en vuil. Wasbaar.

TAPIJTSHAMPOOS

Tapijtsampoo

Uiterst effectieve shampoo voor tapijten. Bevat Kirby GUARD, een unieke beschermer tegen vuil.

Veelzijdige vlekverwijderaar

Een gebruiksklare formule voor courante vlekken. Spuit hem op de vlek en dep met een schone witte doek. Uitstekend voor u het tapijt shampooot: geen opdeppen nodig!

Voorbehandeling voor druk belopen zones

Deze uiterst effectieve formule is de ideale voorbereiding op de shampoo. Spuit het product enkele minuten voor u shampooot op de vloer van doorgangen, toegangen en andere plaatsen met veel verkeer.

Tapijtreinigingsset

De ideale partner van uw tapijt! Alles wat u nodig hebt voor een grondige reiniging van uw tapijten, in drie gebruiksvriendelijke producten. Een kwart gallon Tapijtsampoo en een 12 oz. fles Vlekverwijderaar en Voorbehandeling. Samen geven de drie producten de beste resultaten.

VLEKVERWIJDERAARS

Trappenreiniger

Effectief op erg vuile traplopers en andere moeilijk bereikbare plaatsen. Spuit het product op het tapijt en dep om de hardnekkigste vlekken te verwijderen. Prachtig voor automatten en matjes in huis!

Tapijtreiniger voor vlekken en geurtjes van huisdieren

Behandelt nare vlekken en geuren van huisdieren met natuurlijke enzymen. De actieve ingrediënten gaan recht naar de kern van de vezels van het tapijt, zodat hardnekkige geurtjes worden verwijderd en de dieren niet naar dezelfde plaats terugkeren.

Tapijtreiniger voor vet- en olievlekken

Bevat een solvent dat tot in de hardnekkigste vlekken doordringt en ze verwijdert... prima tegen smeervet, garage- en keukenolie. Gewoon spuiten en deppen.

Tapijtreiniger voor etensvlekken

Een speciaal geformuleerde reiniger met natuurlijke enzymen die de chemische verbindingen van lastige etensvlekken, zoals druivensap, rode wijn, chocolade of ketchup, afbreken.

Reinigingsmiddelen van Kirby®

Verkrijgbaar bij de door de fabriek erkende distributeurs en servicecentra

PRODUCTEN VOOR HARDE VLOEREN

Scuttle reiniger voor glas en harde vlakken

Vanouds een Kirby-favoriet: perfect voor harde oppervlakken zoals aanrechten, huishoudelijke apparaten en ruiten, spiegel en nog veel meer. Geeft bij het drogen een glans zonder strepen.

Citrus Scuttle

Krachtig reinigingsmiddel voor binnen en buiten. Perfect voor ovens, barbecues en andere huishoudelijke apparatuur. Uitstekend geschikt voor het reinigen van machines buiten.

Lickity Split

Een universeel oplosmiddel dat beter werkt dan andere producten voor het verwijderen van kleverige stoffen. Gebruik het om plakband, lijm, kauwgom, stickers, asfalt, lippenstift, waskrijt, olie, teer, kleefmiddelen, onuitwisbare viltstift en nog veel meer te verwijderen.

GEURPRODUCTEN

HomeFresh kamer- en tapijverfrisser

Geeft tapijten en kamers een aangename, frisse geur en verwijdert luchtjes. Strooi op het tapijt en stofzuig na enkele minuten. Verkrijgbaar in 5 frisse geuren.

Odorific II Deodorizer

Veelzijdige vloeibare deodorant. Geweldig voor plaatsen met vieze luchtjes, zoals vuilnisemmers en vochtige hoekjes. Enkele druppels volstaan. Een paar druppels zijn voldoende om geurtjes van de buitenzak van uw stofzuiger te verwijderen. De frisse geur blijft urenlang aanwezig.

ANDERE UITSTEKENDE PRODUCTEN EN ARTIKELEN VAN KIRBY

Uitschuifbaar spleetzuighulpstuk

Voor reiniging onder koelkasten, laag meubilair en verwarmingen. Voeg delen uit deze hulpstukset uit vijf delen toe totdat u de gewenste lengte hebt verkregen.

Minihulpstukken

Deze set omvat een minislang en 5 minihulpstukken voor gedetailleerde reinigingswerkzaamheden. Hiermee bereikt u alle gleuven en spleten in toetsenborden, miniaturen, dashboards en piano's.

Split Second draagbare handstofzuiger

Deze snoerloze draagbare handstofzuiger wordt gebruikt op plaatsen die ontoegankelijk zijn voor op het net aangesloten apparaten. Wordt geleverd met een handig oplaadsysteem en is dus steeds klaar voor gebruik.

Split Second 2 autostofzuiger

Deze 12V versie van de populaire draagbare Split Second kan op de sigarenaansteker van uw auto worden aangesloten. Ideaal voor auto's, boten, caravans en campers..



Raadpleeg uw door de fabriek erkende distributeur voor deze andere reinigingsproducten van Kirby

Index

- A**
Aan/uit schakelaar 13
Aanzetstukken 19
 Hulpstuk 22
 Muur- en plafondborstel... 20
 Oppomp-/leegloophulpstuk . 23
 Platte zuigmond 20
 Spleetzuigmond 20
 Stoffer. 20
 Stofferingsvoet 20
 Verlengbuizen 19
 Zuigkrachtverdeler 21
 Zuigslang 18
Aanzetstuk voor harde vloeren . 15
Accessoires 29
- B**
Beginnen 6
Bevestigingsstang 18
Blazer
 Gebruik 23
 Instelling 21
Borstelrol
 Hoogte-instelling 48
 Indicatorlampje 11
 Instellen voor optimale werking 48
Buiszuiger 17
- C**
Carpet Shampoo System 30
 Bak 30
 De riem vervangen 35
 Gebruik 32
 Instelling 30
 Reinigen 33
 Spuitventiel 32
- D**
Draagbare Shampoosysteem
 Gebruik 27
 Instelling 26
- G**
Gebruikstips 45
Handleiding - gebruik 4
Handspuitkop
 Dompelbuisje 25
 Gebruik 24
 Instellen 24
 Pot 24, 25
 Reinigen 25
 Spuitkop instellen 25
- H**
Handstofzuiger 15
Handvat 15
Handvat
 Handvat bevestigen 15
 Handvat-ontgrendeling 7
 Ontgrendelknop voor steel.. 15
 Steel verwijderen 15
Handvat-ontgrendeling 7
Hulpstuk voor opblazen/
 leeglopen 23
Hulpstukvergrendeling 18
- K**
Kirby® Carpet Shampoo. ... 31, 54
Krachtzuigmond
 Borstelrol 47
 Borstelrol uitschakelen..... 14
 Hooger zetten 8
 Hoogte-instelling 8
 Lager zetten 8
 Riem verwisselen 47
 Tapijtplaat 47
 Verwijderen 18
- L**
Luchtinlaatbeschermkap 22
- M**
Matras reinigen 16
Mini Em-Tor™ legen 10
Micron Magic®-filtratie 5
Mini Em-Tor opvangervel
Miracle Waxer vloerpolijster ... 37
Muur- en plafondborstel 21
- O**
Onderhoudstips 45
Optionele accessoires 29
Over deze handleiding 4
- P**
Platte mondstuk 19
Polijstborstel 38
 Gebruik 39
 Instelling 38
- R**
Reinigingsproducten 46
Riemen
 Riemen vervangen 47
Riemheffer 10
Zuigslang aansluiten 19
Spleetzuigmond 20
Standaard stofzuiger 14
Steel - verwijderen 15
Steelstofzuiger 13
Stoffer 20
Stofferingsvoet 20
- T**
Tapijt opborstelen 40
TechDrive®
 AAN/UIT pedaal 8
 Beschrijving 8
 Inschakelen 8
 Uitschakelen 8
Toe-Touch Control™
(voetbediening) 7
Turbo Accessory System™ 41
 Achterklem 42
 Instelling 41
 Klemlijpje 41
 Polijsten 42
 Schrobben 43
 Schuren 41
 Stofkap 41
- U**
Uw Ultimate G dragen 7
Uw machine verplaatsen 7
- V**
Veiligheidsinstructies 2
Verlengbuizen 19
Vervangingsriemen 50
Vragen en antwoorden 51
- W**
Wegwerp-filterzakken 9
- Z**
Zak
 Buitenzak 10
 Gehele, vervangen 10
 Ontgrendelknop 15
 Slangaansluitstuk 9
 Steuuriem voor filterzak ... 10
 Wegwerp-filterzakken 9
 Zak verwisselen 9
Zippbrush™
 Buitenste borstelring 43
 Gebruik 43
 Reinigen 44
 Turbine 44
Zuigkrachtverdeler 21

CE VERKLARING DAT VOLDAAN WORDT
AAN WETTELIJKE STANDAARDS

Wij, Kirby, verklaren op grond van onze eigen enkele verantwoordelijkheid dat wanneer dit relevant is de Kirby stofzuiger model G10E aan de volgende standaards en gestandaardiseerde documenten voldoet: IEC 60335-1 (EN 60335-1), IEC 60335-2-2 (EN 60335-2-2) EN 55014-1, EN 55014-2, EN 61000-3-2, EN 61000-3-3, EN 50366, EN 62233 in overeenstemming met de regels waaronder de richtlijn voor lage voltages 2006/95/EC en de EMC-richtlijn 2004/108/EC.

CE 95

KIRBY

1920 West 114th Street
Cleveland, OH 44102
U.S.A.

Gemaakt volgens één of meer van de volgende patenten en ontwerpregistraties; andere patenten en ontwerpregistraties aangevraagd.

United States 5308288 5335740 5573369 5713810 7794516 D392779 D396902 D600568	China ZL200830142963.0 ZL200930237374.5	Netherlands 0584961 0859567	South Africa A2008/01498 A2009/00212 A2009/00213 A2009/00214 A2009/0211 2008/07363 2008/07360
Australia 322271 334155 334156 661597 692116	Denmark 0584961	New Zealand 411288 411924 412253 548611 549896 570620 570621	South Korea 75716
Austria ATE142865 ATE18955T1	France 902235 0584961 0859567	Norway 70226 319902	Spain 2092232 507.295
Belgium 0584961 0859567	Germany Geschutztes Muster M9002507.5 69304847	Portugal 0584961 1395	Sweden 49181 0584961
Canada 127585 2101455 2229513	Hong Kong HK1010126	Russia 2327411 2337973 2399363 73180 73673	Switzerland 0584961 0859567
	Italy 0584961 0859567	Singapore 69097	United Kingdom 0584961 0859567 1090578 2005900 2006173 401097 401098 4010099
	Luxembourg 0859567		

Item Onderdeel

- | | |
|----|---|
| 1 | Externe, permanente zak |
| 2 | Zakvergrendelingslipje |
| 3 | Wegwerpbaar filterzak |
| 4 | Steunriem voor filterzak |
| 5 | Bovenste adapter |
| 6 | Mini Em-Tor opvanger |
| 7 | Indicatielampjes voor de prestaties |
| 8 | Bovenste pedaal Toe-Touch Control |
| 9 | Onderste pedaal Toe-Touch Control |
| 10 | Handvatontgrendeling |
| 11 | Neutraal-pedaal van Tech Drive rijbekrachtiging |
| 12 | Drive-pedaal van Tech Drive rijbekrachtiging |
| 13 | Aan/uit-schakelaar |
| 14 | Handvat-ontgrendelknop |
| 15 | Draaghandgreep |
| 16 | Zakontgrendelknop |
| 17 | Steelhandgreep |
| 18 | Draaggreep |
| 19 | Luchtuitlaatpoort |
| 20 | Riemheffer |
| 21 | Kap van het voorlicht |
| 22 | Hulpstukvergrendeling |
| 23 | Motoras |
| 24 | Bevestigingsstang |
| 25 | Krachtzuigmond |
| 26 | Stootrand |

Accessoires en aanzetstukken

- | | | |
|----|-------------------------------|---|
| 27 | Tapijtshampoo-systeem | Shampoo uw tapijt. |
| 28 | Vloerboenmachine | Boen houten en tegelvloeren. Tapijtklopper om plat gelopen tapijt weer volume te geven. |
| 29 | Aanzetstuk voor harde vloeren | Stofzuig harde vloeren. |

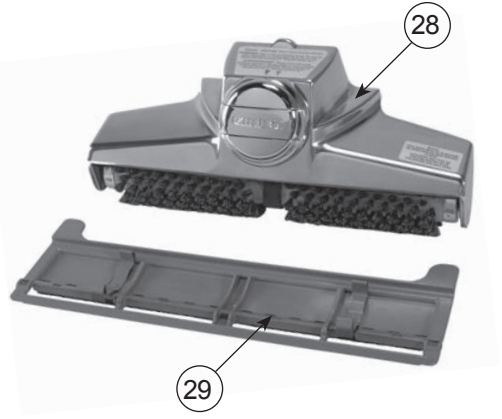
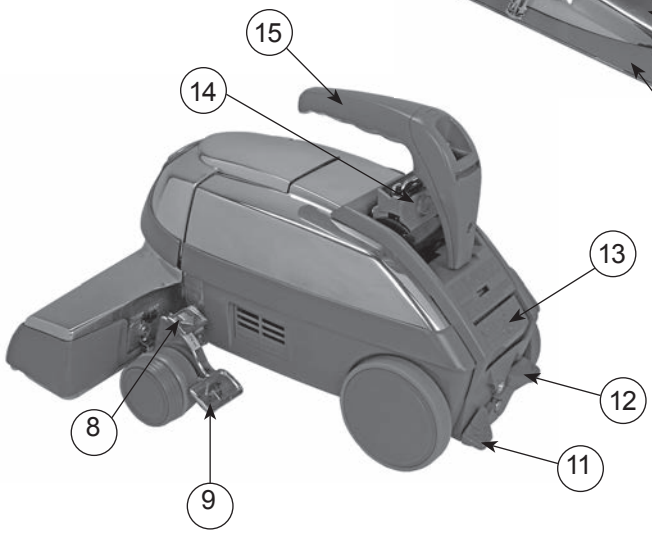
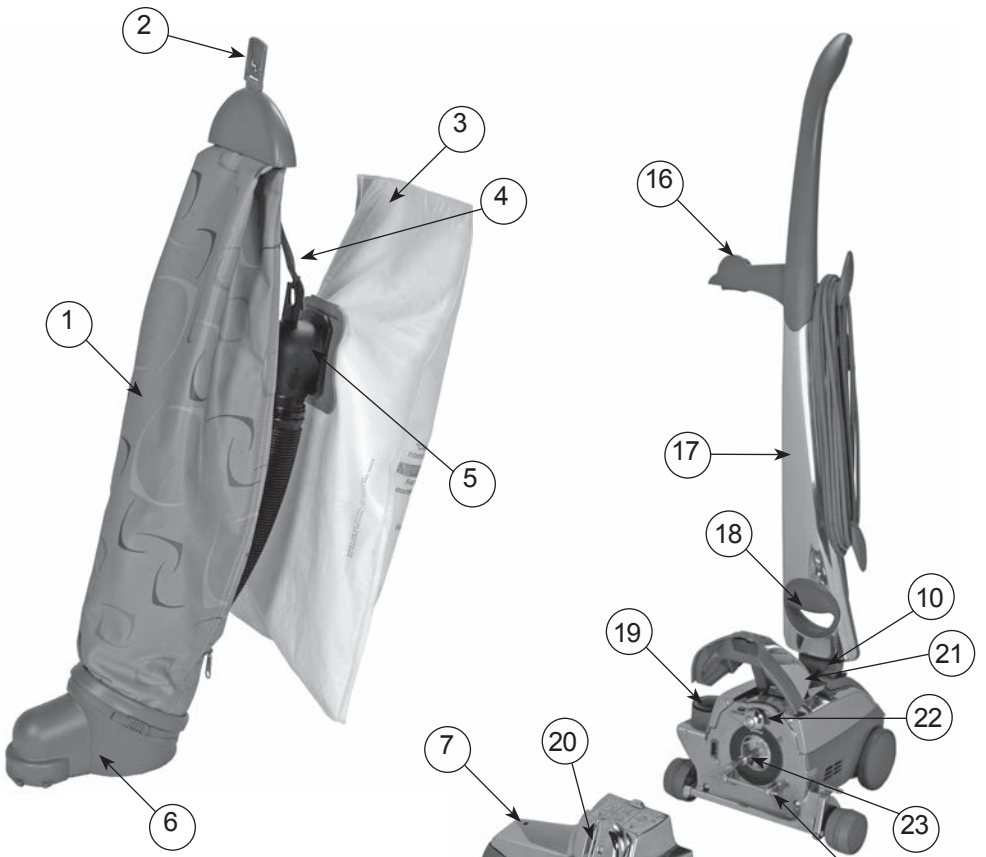

Accessoires en aanzetstukken

Nr. Artikel	Aanbevolen gebruik
30 Kaddy	Bewaar de accessoires.
31 Draagbare spuitapparaat	Bevestig aan de hulpstukslang (in blaasopstelling); mag alleen worden gebruikt met niet-brandbare vloeistoffen op waterbasis.
32 Draagbaar handvat	Verander de machine van een steelstofzuiger in een draagbare stofzuiger door de steel door het handvat te vervangen. Handig op trappen en voor matrassen.
33 Draagbaar shampoo-apparaat	Bevestig het op het draagbare spuitapparaat (in blaasopstelling) om Kirby® Tapijtshampoo op vlekken aan te brengen.
34 Hulpstuk	Reinigt de vloeren van auto's.
35 Blaasapparaat	Sluit het aan op de hulpstukslang om speelgoed, luchtmatrassen en andere voorwerpen met lage druk op te blazen of te laten leeglopen (druk tot 1 p.s.i.).
36 Afstofborsteltje	Met of zonder verlengstukken, voor ronde of onregelmatige oppervlakken.
37 Meubelzuigmond	Voor gestoffeerde meubelen, traplopers, kleding. Auto-interieurs.
38 Platte zuigmond met krachtregelaar	Voor gordijnen en delicate stofferingen.
39 Muur- en plafondborstel	Reinig muren, plafonds, gordijnen en andere vlakken.
40 Zuigkrachtregelaar	Regel de zuigkracht voor gordijnen of delicate lampenkappen. Met of zonder verlengstuk te gebruiken.
41 Verlengstukken	Om het bereik te vergroten en andere aanzetstukken te gebruiken.
42 Hulpstukslang	Verander de machine van een steelstofzuiger in een sledestofzuiger of blaasapparaat.
43 Vervangriem	Extra riem voor noodgevallen.
44 Kierenzuiger met	Zonder borstel, voor spleten, kieren, hoeken, groeven afneembare borstel en smalle openingen. Met borstel voor hoeken, plooien van bekleding, radiatoren en raamspanningen.
45 Platte zuigmond	Voor harde vloeren, oppervlakkige reiniging van tapijten en onder lage meubelen.
46 Luchtoevoerkap	Wordt aan de voorzijde van de machine geplaatst om ze als blaasapparaat te gebruiken.
47 Zippbrush	Voor gestoffeerde meubelen, traplopers. Auto-interieurs.
48 Turbo Accessory System	Schuren, boenen, schrobben.
49 Miracle Waxer vloerpolijster	Voor hardhout, vinyl, kurk en linoleum vloeren. Aanbrengen met wasroller.



BELANGRIJK

De volgende informatie geldt alleen als de stekkers worden vervangen op *Sentria*TM-modellen die worden gebruikt in Groot-Brittannië, Australië, Zuid-Afrika en Nieuw-Zeeland.

De draden in het hoofdsnoer hebben kleurcodering:

BlauwNeutraal Bruin.....Stroom

Omdat er een kans bestaat dat de kleuren van de draden in het netsnoer van dit apparaat niet overeenstemmen met de kleuridentificatie van de polen in uw stekker, moet u het volgende doen:

WAARSCHUWING: Sluit GEEN van beide draden aan op de pool met de "E" of het aardsymbool \equiv . Op deze pool wordt geen draad aangesloten. De blauwe draad moet worden aangesloten op de pool die is voorzien van de letter N of zwart is. De bruine draad moet worden aangesloten op de pool die is voorzien van de letter L of rood is. Bij gebruik van de Engelse stekker met 13A (BS 1363) moet u een 5A-zekering aanbrengen. Breng voor alle andere stekkertypen een 5A-zekering of zekeringdraad aan in de adapter of de verdeelkast. Als de stekker niet in de contacten in het huis van de gebruiker past, moet u hem afsnijden en op veilige wijze wegwerpen en de juiste stekker monteren.

Model G10E van de *Sentria*TM zijn goedgekeurd door de British Electrotechnical Approvals Board (BEAB).

Waarschuwing: Er bestaat gevaar van schokken als een stekker die van het stroomsnoer is gesneden, in een 13A-contact wordt gestoken. Vervangende zekeringen in de stekker dienen door de ASTA goedgekeurde BS1362 5A-zekeringen te zijn in het Verenigd Koninkrijk.

Waarschuwing: Als het zekeringdeksel verwijderd kan worden, mag u de stekker nooit in het stopcontact steken terwijl het zekeringdeksel verwijderd is.

Als het stroomsnoer beschadigd is en vervangen moet worden, is het bestelnummer voor een nieuw stroomsnoer: 890806 – Australië/Nieuw-Zeeland; 890906 – Europa m.u.v. VK; 890706 – Zuid-Afrika; 890606 – Verenigd Koninkrijk; 192006 - VS:

For assistance, contact your local Authorized Distributor.

**The Kirby Company, a division of The Scott Fetzer Co.,
1920 West 114th Street, Cleveland, OH 44102, U.S.A.**

U.S.A./Canada	Parts and Supplies: 1-800-437-7170	imd@kirbywhq.com
	Consumer Relations: 1-800-494-8586	consumer@kirbywhq.com
Europe	Consumer Relations 00 800 547 292 72	consumer@kirbywhq.com

www.kirby.com